

ÍNDICE:



6



AEROSOL & SOLVENT TECHNOLOGY

SPRAYS TÉCNICOS

01



40



QUÍMICOS INDUSTRIAIS

02



48



CAR LIKE NEW

DETALHE AUTOMÓVEL

03



102

Fortelock

PAVIMENTO MODULAR

04



108



MANUFACTURER SINCE 1946

PRODUTOS DE ELEVAÇÃO

05

OS SEUS MELHORES PARCEIROS DE TRABALHO!

124

BOZZA

SOLUÇÕES DE LUBRIFICAÇÃO

06

136

AIRGO®

SOLUÇÕES INDUSTRIAIS

07

150

ELWIS

SOLUÇÕES DE ILUMINAÇÃO

08

160

INCO FLEX®

DISCOS DE CORTE E LAMELADOS

09



FAFEACCESS

Máquinas e Acessórios, Unipessoal, Lda

Reconhecidos pela elite profissional

Loteamento de Cavadas, nº64 - 4820-588 Quinchães Fafe

Tlf.: 253 598 257 (Chamada para a rede fixa nacional)

E-mail: geral@fafeaccess.com - www.fafeaccess.com

01

GAMA DE SPRAYS COM +300 REFERÊNCIAS

QUALIDADE TÉCNICA. DESIGN ÚNICO.
ALTA PERFORMANCE

A VMD Itália srl, fundada em 1994, tem vindo a desenvolver a sua actividade na produção de aerossóis. Inicialmente orientada para o fabrico de produtos destinados à indústria automóvel, à indústria em geral, às ferramentas para serralharia e oficinas, especializou-se mais tarde na produção de tintas. Todos os produtos são formulados, desenvolvidos e fabricados nas suas instalações. O laboratório da VMD encontra-se permanentemente empenhado na investigação e desenvolvimento de formulações cada vez mais inovadoras e eficazes. Graças a um importante acordo assinado com a Dollmar spa em 2012, com o objetivo principal de consolidar o seu know-how, a VMD é actualmente sinónimo de progresso e de um serviço de qualidade, que a transformou na principal empresa do mundo na produção de aerossóis. Com a intenção de partilhar com os nossos clientes esta nova e apaixonante aventura, temos o prazer de apresentar uma marca transcendente, capaz de dar resposta, graças à sua ampla gama, a qualquer problema que possa surgir no dia-a-dia de todos os profissionais.





SPRAYS TÉCNICOS

SPRAYS PARA A INDÚSTRIA ALIMENTAR



500ML

CAIXA
12UND

VMD01NSF

15,50 €

ESPUMA DETERGENTE PARA A INDÚSTRIA ALIMENTAR

Produto especializado para a indústria alimentar e agroalimentar. O VMD01 é uma espuma detergente multi-superfície. Este produto apresenta um elevado grau de limpeza, polimento e ação anti estática, apresentando igualmente um aroma muito agradável. Ideal para a limpeza de máquinas, café automático ou outras máquinas de venda automática de produtos, móveis laminados e de metal, sinais de iluminação, ferramentas, entre outros. Deixa a superfície a tratar perfeitamente limpa e seca. Detergente desengordurante aceitável para utilização em superfícies situadas no interior ou em torno de zonas de produção de alimentos cuja utilização não se destine a contacto direto com os alimentos. Obrigatório enxaguar com água potável após o uso do VMD01.



500ML

CAIXA
12UND

VMD02NSF

17,00 €

MASSA UNIVERSAL TRANSPARENTE PARA A INDÚSTRIA ALIMENTAR

Massa transparente de alta qualidade, especializada para a indústria alimentar e agroalimentar. Ideal para a manutenção de rotina e/ou extraordinária de máquinas e ferramentas que podem entrar acidentalmente em contato com alimentos. Além disso, ideal para a lubrificação de equipamentos para a preparação e embalamento de alimentos, tais como grades, transportadores, máquinas de corte, facas, serras, fornos, frigoríficos, entre outros. O produto é inodoro, incolor e não tem gosto. Sem contaminação tóxica, não contém alérgenos, tem alta estabilidade mecânica e excelente estabilidade de temperatura e alta resistência.

400ML

CAIXA 12UND

VMD03NSF

23,50 €

LUBRIFICANTE SINTÉTICO COM PTFE PARA A INDÚSTRIA ALIMENTAR

Produto especializado para a indústria alimentar e agroalimentar. Semi-massa tecno-lubrificante à base de PTFE, que garante a lubrificação a longo prazo de qualquer superfície ou equipamento. Não mancha, tem excelente retenção quando exposto ao frio e à água. As peças a tratar não envelhecem nem se deterioram tão rapidamente. Torna os equipamentos expostos à humidade e condensação repelentes e isolados eletricamente. Este lubrificante de PTFE reduz consideravelmente o atrito localizado nos movimentos de precisão dos equipamentos em linhas de engarrafamento, linhas de embalagem e montagem, cortadores, transportadores, lâminas, facas e serras. Ideal para correntes, cabos e correias transportadoras para todas as indústrias.

DISPONÍVEL EM EMBALAGENS DE 5L E 25L

VMD04_5	VMD04_25
33,00 €	145,00 €

DESINFETANTE / HIGIENIZANTE ESPUMOSO HACCP

Detergente desinfetante líquido alcalino, espumoso e à base de cloro. Ideal para higienizar áreas de produção de alimentos e locais como laticínios, conservas, matadouros e indústrias de produção de bebidas. Detergente utilizável em processos de lavagem HACCP (Decreto Legislativo 193/07). O produto deve ser diluído com água na medida de 2-5% e aplicado na superfície a ser tratada. Para uma higienização eficaz, aguarde 5 minutos antes de enxaguar.

VMD

IQ

K2-CAR

FORTELOCK

COMPAC

BOZZA

AIRGO

ELWIS

INCO FLEX

PRIMÁRIOS DE ZINCO - PROTEÇÃO

 <p>400ML CAIXA 12UND</p>	 <p>400ML CAIXA 12UND</p>	 <p>400ML CAIXA 12UND</p>
<p>★ VMD49</p> <p>4,70 €</p>	<p>★ VMD49BR</p> <p>5,40 €</p>	<p>VMD49MAT</p> <p>4,95 €</p>

ZINCO CLARO

Zincante a frio com alto poder de proteção para superfícies tratadas da oxidação e corrosão. Adequado, em particular, para retoques profissionais de superfícies e produtos zincados. Seca rapidamente.

ZINCO BRILHANTE

Zincante a frio com alta proteção e poder de adesão de superfícies tratadas de ferrugem e corrosão. Adequado, em particular, para retoques profissionais de superfícies e zincados. Alto poder de fixação. Seca rapidamente. Acabamento espelhado brilhante.

ZINCO MATE

Zincante a frio com alto poder de proteção de superfícies tratadas da oxidação e corrosão. Adequado, em particular, para retoques profissionais de superfícies e zincados. Seca rapidamente. Acabamento mate.

VMD - SPRAYS TÉCNICOS

 <p>400ML CAIXA 12UND</p>	 <p>400ML CAIXA 12UND</p>	
<p>★ VMD50</p> <p>6,40 €</p>	<p>VMD33 VMD33E</p> <p>CLARO ESCURO</p> <p>★ VMD33</p> <p>5,80 €</p>	<p>★ VMD33E</p> <p>7,50 €</p>

ZINCO ESCURO 98%

Spray galvanizante a frio de elevada densidade e elevado peso molecular. Garante um revestimento metálico de elevada dureza e uma ótima aderência ao metal. Possui resistência especial aos agentes químicos e atmosféricos mesmo em condições difíceis e prolongadas. A elevada concentração de zinco assegura uma completa proteção ao suporte tratado

SPRAY DE INOX

Revestimento protetor à base de aço inoxidável micronizado com características anticorrosivas únicas, adequado para restaurar e proteger todos os tipos de metal (aço, ferro, zinco, alumínio, etc.). Tem uma excelente aderência. Após secagem, forma uma película flexível, compacta e resistente que pode ser pintada. Possui alta resistência a agentes químicos e atmosféricos, colisões, arranhões, corrosão e raios ultravioletas. Recomenda-se que as superfícies a tratar estejam perfeitamente limpas, secas e isentas de partículas estranhas.

 <p>400ML CAIXA 12UND</p>	 <p>400ML CAIXA 12UND</p>	 <p>400ML CAIXA 12UND</p>
<p>★ FACTOTUM</p> <p>6,50 €</p>	<p>VMD72</p> <p>4,70 €</p>	<p>★ VMD73</p> <p>5,40 €</p>

LUBRIFICANTE MULTI-FUNÇÕES

Produto multiusos universal cuja formulação especial garante a libertação de peças e mecanismos enferrujados e/ou oxidados. Spray de alta capacidade de penetração e lubrificação com propriedades anticorrosivas, antioxidantes e repelentes de água. Ideal para parafusos, porcas, pinos, hastes, fechaduras, cadeados, dobradiças, correntes, engrenagens, órgãos móveis, entre outros.

DESBLOQUEANTE EFEITO DE GELO

Produto com nova formulação, adequado para a remoção de ferrugem mais resistente e estratificado. Com alto poder de penetração e lubrificação. O spray, após o congelamento, quebra e separa as moléculas que compõem a ferrugem, causando uma expansão térmica diferente entre a ferrugem e o substrato, permitindo que o ingrediente ativo penetre profundamente. O produto fornece também proteção contra a corrosão duradoura, evitando que a ferrugem se reforme.

SPRAY MULTI-FUNÇÕES

Solução pulverizadora indicado para múltiplos tipos de utilização. A formulação especial garante a libertação de metais, a remoção da ferrugem e ótima proteção e lubrificação. O produto possui propriedades anticorrosivas e antioxidantes, mesmo em partes submetidas à ação de agentes químicos e à água.

 <p>400ML CAIXA 12UND</p>	 <p>5L 25L</p>	
<p>★ VMD48</p> <p>3,90 €</p>	<p>VMD48L</p> <p>38,50 €</p>	<p>VMD48E</p> <p>165,00 €</p>

DESBLOQUEADOR COM PROTEÇÃO LUBRIFICANTE

Desbloqueador com propriedades lubrificantes e protetoras. Excelente poder penetrante e solvente. Liberta as partes tratadas da ferrugem e oxidação, deixando uma camada de proteção durável, hidrófuga e hidrorrepelente. Disponível em embalagens de 400ML, 5L e 25L.

 <p>400ML CAIXA 12UND</p>
<p>★ VMD111</p> <p>4,70 €</p>

DESBLOQUEANTE MOS2

Desbloqueador de Bissulfureto de Molibdénio (MOS2) - Spray lubrificante com propriedades desbloqueadoras. A presença de bissulfureto de molibdénio agiliza e realça o poder desbloqueante e deslizante. O pó de bissulfureto forma um estrato lubrificante com um nível baixo de coeficiente de atrito e uma excelente adesão, mesmo em condições de pressão e temperatura extremas. Previne a formação de novas oxidações deixando uma camada protetora.

VMD

IQ

K2-CAR

FORTELOCK

COMPAC

BOZZA

AIRGO

ELWIS

INCO FLEX

LUBRIFICANTES, DESBLOQUEANTES E MASSAS



★ VMD18

4,85 €

LUBRIFICANTE MULTIUSOS «MASSA CONSISTENTE»

Lubrificante filante de alta aderência que confere uma lubrificação duradoura e protege do desgaste e da oxidação. Ideal para correntes e órgãos mecânicos em movimento. O produto é caracterizado com uma excelente penetrabilidade.



VMD108

4,80 €

MASSA DE LUBRIFICAÇÃO MULTIUZOS SPRAY

Massa lubrificante com excelentes e exclusivas propriedades adesivas, antidesgaste, anticorrosão e repelentes de água. Produto adequado para a lubrificação de correntes e engrenagens em movimento. Garante uma longa lubrificação das peças tratadas. Suporta temperaturas compreendidas entre -20°C a +130°C.



VMD110

5,30 €

LUBRIFICANTE PARA CORRENTES

Lubrificante viscoso desenvolvido para proteger e lubrificar todos os tipos de correntes e peças mecânicas em movimento. O produto é caracterizado por uma ótima penetrabilidade e a sua elevada adesão permite que o lubrificante permaneça ligado ao suporte a tratar de forma a garantir uma lubrificação constante e duradoura.



★ VMD15

5,10 €

MASSA DE LUBRIFICAÇÃO DE BISSULFURETO DE MOLIBDÊNIO

Produto com ótimas características lubrificantes, antigripantes e antibloqueantes de longa duração. Possui excepcional estabilidade mecânica, resistência à oxidação, à humidade e à corrosão. Utilizado para a lubrificação de cordas, cabos, correntes, engrenagens e rolamentos submetidos a altas cargas, pressões, temperaturas e velocidade de rotação. Mantém inalteradas as suas propriedades de -20°C a +390°C.



VMD19

5,20 €

MASSA LUBRIFICANTE MARÍTIMA

Massa lubrificante especial, hidro-repelente, indicada para lubrificar peças expostas à acção da água doce ou salgada. Ideal para lubrificar e proteger braçadeiras, cabos, juntas, parafusos, correntes, engrenagens e motores fora de bordo. Possui ótima aderência, estabilidade e durabilidade, mesmo quando sujeita a cargas contínuas. Resiste a temperaturas compreendidas entre -20°C e +170°C (+350°C - resíduo seco).



VMD27

4,90 €

MASSA DE LÍTIO

Produto com ótimas e únicas propriedades lubrificantes bem como protetoras. Empregue em múltiplas aplicações industriais. Adequado a pinos, articulações, dobradiças, engrenagens, correntes, transmissões, órgãos mecânicos e etc. Estável por um longo período de tempo resistindo à oxidação. Resiste a temperaturas entre -20°C a +130°C.

400ML
CAIXA 12UND

VMD75
5,10 €

LUBRIFICANTE SECO DE PTFE

Especialmente eficaz em aplicações que requerem um spray lubrificante limpo e que não manche. Resiste à água e aos óleos, bem como à abrasão. Deixa uma película seca que não retém a sujidade e as poeiras. Ideal para a lubrificação de guias, esteiras transportadoras, estribos, fechaduras, máquinas de embalamento, entre outros. Resiste a temperaturas entre -45°C a +260°C.

400ML
CAIXA 12UND

VMD82
4,90 €

MASSA DE LÍCIO + PTFE

Lubrificante de lítio aditivado com teflon, caracterizada por ótimas propriedades adesivas, protetoras e deslizantes. Destinado para a lubrificação de o-rings, guarnições, rolamentos, engrenagens e para todos os mecanismos que requerem um lubrificante de alto desempenho. Resiste a elevadas velocidades de trabalho. Penetra em profundidade e assegura uma lubrificação duradoura. Resiste a agentes corrosivos tais como água salgada, petróleo, óleos, ácidos e soluções alcalinas. Resiste a temperaturas entre -20°C a +160 °C.

400ML
CAIXA 12UND

VMD94
7,10 €

LUBRIFICANTE SINTÉTICO UNIVERSAL COM PTFE

Lubrificante sintético multiusos caracterizado pela excelente capacidade de adesão e hidrorrepelente. Ideal para a lubrificação de dobradiças de portas, fechaduras, correntes, desviadores, cabos elétricos e ferramentas em geral. Resiste a água salgada e garante proteção e deslizamento das peças tratadas. Resiste de -20°C a +170°C.

400ML
CAIXA 12UND

VMD79
5,90 €

PROTECTOR PARA BORNES DE BATERIA

Protetor ideal para os polos das baterias, conectores elétricos, cabos de ativação, etc. Impede as quedas de tensão devido a corrosão de agentes atmosféricos externos e do ácido próprio da bateria. Impede a transferência de resistências e quedas de tensão, prolongando assim a duração da bateria. Resiste a temperaturas entre -20°C a +50°C.

400ML
CAIXA 12UND

VMD81
5,40 €

MASSA DE COBRE

Produto com base de micropartículas de cobre dispersas numa matriz de massa de elevada qualidade, desenvolvido para proteger e lubrificar, na perfeição, órgãos e movimentos mecânicos sujeitos a pesadas condições de stress, elevadas temperaturas e pressões. Lubrifica e protege reduzindo o atrito e o aquecimento. Ideal para lubrificar pinos, parafusos, juntas, injetores, flanges, válvulas, suspensões de lâminas, etc. Resiste a temperaturas entre -20 °C a +1100 °C.

400ML
CAIXA 12UND

★ **VMD86**
4,90 €

MASSA DE VASELINA

Lubrificante com elevado grau de pureza. Protege as partes cromadas e detalhes de borracha dos agentes atmosféricos e dos ácidos. Lubrifica impedindo a gripagem das juntas rosçadas. Utilizado especialmente para quando existe fricção entre metal e plástico, assim como lubrificação de alta precisão. Resiste a temperaturas entre -20°C a +50°C.

VMD

IQ

K2-CAR

FORTELOCK

COMPAC

BOZZA

AIRGO

ELWIS

INCO FLEX

LUBRIFICANTES, DESBLOQUEANTES E MASSAS



400ML
CAIXA 12UND

VMD116
6,95 €

ANTIGRIPANTE DE ALUMÍNIO

Massa especialmente caracterizada pela elevada quantidade de alumínio. Permite diminuir a absorção da energia do órgão lubrificado. Apreciado também pela sua capacidade de proteção da corrosão. Evita o desgaste, o atrito e protege as conexões mecânicas submetidas a fortes alterações térmicas. Ideal para extratores de moldes, colunas, articulações, roscas, tirantes, entre outros. Resiste a temperaturas entre -15°C a + 600°C (+1100 °C resíduo seco).



200ML
CAIXA 24UND

VMD93
4,15€

LUBRIFICANTE DE GRAFITE PARA FECHADURAS

Spray seco ideal para a lubrificação de todos os tipos de fechaduras, cadeados e dobradiças. Forma uma película estável ao calor e a condutores de eletricidade. Utiliza-se nos casos em que não seja desejada a presença de óleos. Lubrifica e agiliza o bom funcionamento de peças sujeitas a arranhões e riscos. Produto ideal para todos os mecanismos de deslizamento, tais como guias, portões, basculantes, portas de correr, etc. Pode ser utilizado como destacante e antiaderente. Seca rapidamente, é resistente à água, óleos, não retém sujidades e poeiras. Resiste a temperaturas entre -45 °C a + 450 °C.



400ML
CAIXA 12UND

VMD22
5,10 €

ÓLEO DE VASELINA

Lubrificante finíssimo incolor e inodoro utilizado em múltiplos setores industriais e privados onde existe a necessidade de uma lubrificação periódica. A sua especial composição permite uma proteção duradoura das partes tratadas. Produto ideal para a manutenção de dobradiças, máquinas de costura, estruturas, mecanismos de precisão, guarnições, artigos elétricos, entre outros.

VMD - SPRAYS TÉCNICOS



400ML
CAIXA 12UND

5L

★ VMD20	VMD20L	VMD20LE
5,30 €	67,00 €	69,00 €

ÓLEO DE CORTE PURO

Óleo puro para o corte dos metais. Formulado com bases selecionadas e aditivadas com ação arrefecedora e lubrificante. Produto universal para uso em instrumentos e máquinas automáticas para materiais ferrosos e não ferrosos. Útil para as operações de perfuração, corte, roscas, etc. Garante longa duração do utensílio em serviço e ótimos acabamentos superficiais das peças.

Óleo de corte puro: 100% - VMD20 ou VMD20L.
Óleo de corte emulsionável: 10% - VMD20LE.

ÓLEO DE CORTE PURO

ÓLEO DE CORTE EMULSIONÁVEL



400ML
CAIXA 12UND

VMD26C
6,90 €

CERA DE PROTEÇÃO ANTI-FERRUGEM

Produto projetado para a proteção de todos os metais durante a fase de armazenamento. Evita a corrosão de superfícies cruas, tratadas e cromadas. É aplicado em máquinas, motores e moldes que são armazenados ao ar livre ou que serão armazenados no armazém por um longo período de tempo antes de nova utilização. Protege a peça de elementos atmosféricos e oxidação. Para obter o melhor resultado é uma boa prática limpar e secar perfeitamente a parte interessada. Caso a peça deva ser pintada, certifique-se de remover o produto protetor com um solvente.



400ML
CAIXA 12UND

VMD77
4,50 €

DESMOLDANTE DE SILICONE SEM SOLVENTE (MOLDES)

Spray à base de silicone sem solvente. O produto apresenta ótimas propriedades anti-adesivas, impermeabilizantes e um ótimo poder lubrificante. É usado como destacante nas indústrias de borracha, plástico e madeira. Previne rachaduras das guarnições e detalhes de borracha. Protege as superfícies tratadas da oxidação e dos agentes químicos. Protege as instalações elétricas da humidade e da corrosão.



400ML
CAIXA 12UND

VMD107
4,50 €

ÓLEO ANTIADERENTE MULTI-SOLVENTES SEM SILICONE (MOLDES)

Assegura uma ação antiaderente sem a utilização de silicones. Dá brilho e protege as superfícies tratadas graças à formação de uma película monomolecular, antioxidante e resistente à ação de agentes químicos, evitando assim a acumulação de sujidade. Ideal para dar um toque deslizando a madeiras e plásticos. Recomenda-se a sua aplicação como tratamento posterior à pintura ou estampagem.



400ML
CAIXA 12UND

★ **VMD21**
4,30 €

ÓLEO DE SILICONE

Produto multifuncional com propriedades lubrificantes, antiadesivas, deslizando e de polimento. É um ótimo agente hidrorrepelente e antiestático. O produto é caracterizado por uma excelente penetrabilidade, tendo aplicação no ramo da indústria da borracha, plástico e madeira.



400ML
CAIXA 12UND

VMD26
6,90 €

ÓLEO DE PROTEÇÃO CONTRA A FERRUGEM

Produto concebido para proteger os metais armazenados. Protege da ferrugem e evita a corrosão de superfícies rugosas, polidas e cromadas. Para aplicar em máquinas, motores e moldes armazenados ao ar livre ou que permanecem muito tempo no armazém. Protege da acção dos agentes atmosféricos e dos fenómenos de oxidação. Para obter os melhores resultados possíveis, o metal deve estar perfeitamente limpo e seco. Se a peça precisar de ser pintada, retire o protector anti-ferrugem com solvente.



400ML
CAIXA 12UND

VMD25
4,90 €

PASSA CABOS

Produto que facilita a inserção e o deslizamento dos cabos elétricos nos invólucros, cabos telefónicos, fibras óticas e sondas. A espuma lubrificante distribuída no interior das tubagens, diminui os pontos de atrito, até nas curvas e nos interstícios mais escondidos. O cabo, passando dentro da espuma, é inteiramente lubrificado aumentando o deslizamento e preservando o revestimento externo de atritos. Não afeta plástico e borracha, protege as partes do desgaste e do envelhecimento. Disponível em embalagens de 400ML e 1L.



1L
CAIXA 6UND

VMD25L
5,40 €

PASSA CABOS DE 1 LITRO

VMD

IQ

K2-CAR

FORTELOCK

COMPAC

BOZZA

AIRGO

ELWIS

INCO FLEX

MANUTENÇÃO E CLIMATIZAÇÃO



400ML
CAIXA 12UND

VMD41 H₂O

4,40 €



400ML
CAIXA 12UND

★ VMD41 CO₂

4,95 €

ANTIADERENTE À BASE DE ÁGUA PARA SOLDADURA

Produto formulado à base de água para prevenir a adesão dos excessos de soldadura nas superfícies metálicas durante as fases de solda. Adequado para soldaduras autogéneas, eléctricas e a base de gases inertes. Protege de óxidos e da corrosão. Não contém silicones e não é inflamável.

ANTIADERENTE PARA SOLDADURAS Co₂

Evita a adesão de escórias e gotas de soldadura em qualquer suporte. O produto não contém silicone e protege de oxidações e corrosão. Adequado para soldaduras autógenas, eléctricas e à base de gases inertes. O produto deve ser vaporizado sobre a peça antes de efectuar a soldadura. Não é inflamável.

VMD - SPRAYS TÉCNICOS



400ML
CAIXA 12UND

VMD47

3,90 €

DETETOR DE FUGAS

Produto espumante que deteta fugas de gás, ar comprimido ou qualquer outro sistema sob pressão em equipamentos, tubagens, tanques, cilindros, linhas de conjugação soldadas, conexões de flanges. Borrifar sobre a superfície a controlar. Após aplicação, a fuga será evidenciada pela formação de bolhas.



400ML
CAIXA 12UND

VMD74

5,40 €

REMOVEDOR DE SILICONE

Solvente spray incolor cuja formulação consente a remoção de resíduos e depósitos de silicone ainda não endurecidos das superfícies sem riscar. Vaporizar o produto nos resíduos de silicone, deixar agir e depois remover com um pano ou com papel. Para resíduos particularmente tenazes ou mais endurecidos, depois de aplicar o produto, raspar com lâmina ou raspador, prestando atenção nas superfícies. Antes de aplicar aconselha-se testar a sua compatibilidade com os materiais.



400ML
CAIXA 12UND

VMD78

4,80 €

ANTIDESLIZAMENTO DE CORREIAS

Produto que permite e agiliza o perfeito movimento de correias de couro, borracha, tecido e nylon. Elimina o deslizamento e aumenta a potência de transmissão das correias de máquinas industriais, agrícolas, têxteis, ventiladores de carros e veículos industriais. Prolonga a duração das correias, preservando-as de cortes e rachaduras. Não endurece a superfície tratada, resiste à água, elimina os ruídos devido ao deslizamento.

<p>400ML CAIXA 12UND</p>	<p>400ML CAIXA 12UND</p>	<p>400ML CAIXA 12UND</p>
VMD137	VMD138	VMD139
4,60 €	7,30 €	4,60 €

POLIDOR DE FISSURAS

PENETRANTE PARA FISSURAS

DETETOR DE FISSURAS

Kit que permite identificar todos os defeitos possíveis na soldadura. Sem efeitos destrutivos sobre as superfícies aplicadas. Consiste em 3 produtos que devem ser usados em simultâneo para: detetar soldaduras abertas, fissuras de fadiga e áreas porosas.

MÉTODO DE UTILIZAÇÃO:

- 1). Retire a gordura e limpe toda a superfície a ser verificada usando VMD 137.
- 2). Aplicar uma camada fina sobre a superfície do componente de VMD 138 e espere 15 - 20 minutos para permitir que o líquido penetre.
- 3). Retire o excesso usando o VMD 137 e deixe a superfície secar.
- 4). Finalmente, utilize o VMD 139 e deixe atuar por alguns minutos. Neste ponto, onde existem defeitos, formarão vestígios vermelhos que permitem a visualização do defeito e posterior reparação.

600ML
CAIXA 12UND

VMD80

10,50 €

BUTANO PROPANO

Mistura de hidrocarbonetos particularmente eficaz, de elevado poder calorífico, que permite ao utilizador executar a maior parte dos trabalhos do sector termo-hidráulicos e de climatização. Utilizado para trabalhos de soldadura, corte e brasagem. Produto a utilizar com a pistola apropriada (VMD80P-1). Temperatura da chama até cerca de 1000°C. Lata não recarregável.

7/16"

VMD80P-1

56,00 €

PISTOLA PARA O VMD80

Pistola aplicável na referência VMD80. Válvula com rosca 7/16".

VMD

IQ

K2-CAR

FORTELOCK

COMPAC

BOZZA

AIRGO

ELWIS

INCO FLEX

MANUTENÇÃO E CLIMATIZAÇÃO



400ML
CAIXA 12UND

VMD52
4,90 €

DESOXIDANTE OLEOSO PARA CONTACTOS ELÉTRICOS

Produto adequado para a limpeza e a proteção de contactos e aparelhos elétricos das oxidações. Este produto desengordura e desoxida deixando uma película de proteção hidrorrepelente. Dielétrico e evita a corrosão. Não utilizar em aparelhos sob tensão.



400ML
CAIXA 12UND

★ **VMD37**
8,50 €

DESOXIDANTE SECO PARA CONTACTOS ELÉTRICOS

Produto desenvolvido e testado para desoxidar componentes/materiais elétricos e eletrônicos. Elimina todo traço de impureza capaz de alterar a funcionalidade de um circuito elétrico e eletrônico restaurando as suas funcionalidades. Adequado para desengordurar, remover marcas de óleo e massa de lubrificação e para limpar materiais sujos. Com elevada penetração e rápida evaporação, não deixa resíduos. Compatível com a maior parte dos materiais utilizados em eletrônica, antes de aplicar, aconselha-se testar a sua compatibilidade com os materiais. Não utilizar em aparelhos sob tensão.



400ML
CAIXA 12UND

VMD106
6,95 €

COLA MULTIUSOS

Produto de elevada qualidade a base de elastómeros termoplásticos e resinas sintéticas. Indicado para a colagem de borracha, espuma de poliuretano, material sintético, carpete, tecidos, madeira, superfície metálicas, papel etc. Assegure que as superfícies dos materiais a colar estejam bem limpas e secas. Antes de aplicar efetuar sempre um teste de compatibilidade com os materiais sobre os quais o produto será aplicado. Spray com válvula regulável.



400ML
CAIXA 12UND

VMD106R
6,95 €

COLA REPOSICIONÁVEL

Este é um spray de cola reposicionável e transparente com ação instantânea, ideal para reter temporariamente e reposicionar materiais como papel, filme, plástico, borracha, e outros. Ele não mancha nem vincam, oferece uma retenção forte e duradoura, mantendo-se macio e elástico mesmo após várias aplicações. Permite a colagem e descolagem de peças durante a montagem. Para usar, certifique-se de que as superfícies a colar estão limpas, secas e livres de poeira ou resíduos. Pulverize a uma distância de 30-40 cm em uma ou ambas as superfícies e agite bem antes de utilizar.



500ML

CAIXA 12UND

VMD105

5,95 €

LIMPEZA DE ESPUMA DE POLIURETANO

Produto de base solvente, ideal para eliminar espumas de poliuretano não endurecido ou aderentes. Apropriado para a limpeza das válvulas dos cilindros e para a limpeza do interior e exterior das pistolas. Antes de aplicar espumas de poliuretano, silicones, colas, entre outros, poderá utilizar o VMD 105 para para desengordurar as superfícies de metal e eliminar vestígios de massas lubrificante, óleos fuligem, alcatrão, cera, mastique fresco, entre outros.



200ML

CAIXA 24UND

VMD66

3,80 €

HIGIENIZANTE DESCARTÁVEL

Produto higienizante em spray, de ação rápida e eficaz, ideal para automóveis. Neutraliza os maus odores provocados por microorganismos e substâncias orgânicas. Elimina os odores causados pelo fumo e refresca imediatamente o ambiente. Ótimo para automóveis, autocarros, camiões, caravanas, embarcações, escritórios, quartos de hotel, etc. Modo de usar: coloque a lata num dos tapetes da viatura ou no centro de uma sala, ligue o ar condicionado e a ventoinha, no caso de se tratar de um automóvel, abra o pulverizador e feche as portas. Deixe atuar pelo menos durante 15 minutos e deixe arejar durante alguns minutos.



400ML

CAIXA 12UND

VMD45

6,75 €

IMPERMEABILIZANTE

Impermeabilizante hidrorrepelente de silicone, antimanchas e transpirante. Ideal para tendas de campismo e varandas, coberturas, guarda-sóis, sapatos, capotas de carro, produtos em couro, etc. Pode ser utilizado em múltiplos tecidos, não mancha e é incolor. Protege as partes tratadas aumentando amplamente a sua duração. Aplica-se facilmente e seca rapidamente.



400ML

CAIXA 12UND

VMD113

4,75 €

HIGIENIZANTE AMBIENTADOR

Spray seco ideal para uma rápida e eficaz ação higienizadora de casa, escritórios, quartos de hotel, veículos, caravana, autocarros, embarcações, etc. Neutraliza os odores desagradáveis causados por microorganismos e substâncias orgânicas malcheirosas. Elimina qualquer tipo de cheiro a fumo e refresca imediatamente o ambiente. Pulverizar o produto no ar ou diretamente sobre os filtros ou no interior das bocas dos equipamentos de ar condicionado. Aconselha-se arejar o ambiente após utilizar o produto.



400ML

CAIXA 12UND

VMD16

4,50 €

HIGIENIZANTE PARA O AR CONDICIONADO

Elimina e previne a formação de mau cheiro criado por mofo, microorganismos e fumaça de sistemas de ar condicionado industriais, domésticos e de automóveis. Espirrar o produto diretamente sobre os filtros ou dentro dos bocais por alguns segundos pela cânula apropriada, deixar agir por alguns minutos até dissolver a espuma antes de ligar o equipamento. Evitar que o produto entre em contacto com partes elétricas.

VMD

IQ

K2-CAR

FORTELOCK

COMPAC

BOZZA

AIRGO

ELWIS

INCO FLEX

MANUTENÇÃO E CLIMATIZAÇÃO



250ML

CAIXA 12UND

VMD143

4,80 €

DETETOR DE FUMO

O detetor de fumo instalado em qualquer dispositivo eletrónico, pode falhar. A única maneira de garantir que trabalha devidamente quando necessário é através da realização de um teste periódico ao dispositivo. Para fazer isso, o VMD143 é o detetor ideal. Depois de aplicar, deve esperar 5-10 segundos para a ativação, se o alarme soar desligado. É aconselhável realizar o teste pelo menos duas vezes por ano.



400ML

CAIXA 12UND

VMD144

5,80 €

SPRAY DE CERA

Produto especificamente usado para polir e reviver todas as peças da carroçaria ou superfícies pintadas de carros, motos e barcos, eliminando pequenos arranhões e ferrugem. Deixa uma película fina e protetora graças às misturas de ceras e silicões modificados. Pode ser usado manualmente ou com um polidor.



1L

CAIXA 12UND

VMD114

20,00 €

CONVERSOR DE FERRUGEM

Conversor de ferrugem para aplicação em superfícies oxidadas, adequado para portões, portas, grades, calhas, móveis de metal e carroçarias.

COMO USAR: Antes de aplicar o produto, escovar bem a superfície enferrujada e lavá-la com água. Agitar o frasco e aplicar com um pincel. Deixe secar o conversor, pelo menos, durante 24 horas.

VMD - SPRAYS TÉCNICOS



20L

VMD95L

190,00 €

DESMOLDANTE COMPLETO DE COFRAGEM DE METAL / MADEIRA

Cofragem com aditivos especiais que permitem uma fácil moldagem e cofragem de protecção, mesmo a baixas temperaturas. O produto forma uma película homogénea, que atua como uma barreira inerte entre a cofragem e a massa e melhora o efeito de "face exposta".

Modo de uso e desempenho: 1. Aplique no desarmamento 15 - 20 partes de água. Com 1 litro de produto a ser diluída pode ser tratada 80/100 m2 de superfície.



20L

VMD97L

99,00 €

DESINCRUSTANTE PARA CIMENTO

Indicado para a remoção de cimento, resíduos de argamassa, cimento de ferramentas e máquinas de construção. Eficaz para a limpeza de cerâmicas, grés, tijoleiras sujas ou impregnadas de argamassas em excesso durante a colocação em serviço das mesmas. O produto é utilizado puro ou diluído em água morna em concentrações compreendidas entre 0,5% e 20%. Molhar a parte a ser limpa, deixar agir o produto por alguns minutos e enxaguar abundantemente com água. Os percentuais de diluição devem ser avaliados de tempos em tempos com base no tipo de limpeza a ser realizada. Realizar sempre um teste de compatibilidade do produto com o suporte a ser tratado.



MASSA DE NÍVEL PROFISSIONAL!

VMD152_125

11,00 €

VMD152_500

21,00 €

VMD152_750

28,00 €

MASSA METÁLICA

Para metais, aço, aço inoxidável, aço tratada com zinco, alumínio e respetivas ligas. Disponível em embalagens de 125ML, 500ML e 750ML.

QUANTIDADE	CAIXA
125 ML	18 UND
500 ML	12 UND
750 ML	6 UND



HEAVY DUTY!

VMD154_125

11,50 €

VMD154_500

26,00 €

VMD154_750

34,50 €

MASSA FIBRA DE VIDRO

Massa aditivada bicomponente com fibra de vidro especiais. Disponível em embalagens de 150ML, 500ML e 750ML.

QUANTIDADE	CAIXA
125 ML	18 UND
500 ML	12 UND
750 ML	6 UND

VMD

IQ

K2-CAR

FORTELOCK

COMPAC

BOZZA

AIRGO

ELWIS

INCO FLEX

COMPONENTES AUTO



VMD10

4,95 €

ABRILHANTADOR DE PAINÉIS DE INSTRUMENTOS COM SILICONE

Limpa, faz polimento e protege os painéis e todas as partes de plástico do habitáculo, pó e raios U.V. A base de silicone prolonga a duração das superfícies tratadas e permite uma maior proteção e brilho.

VMD11

4,95 €

ABRILHANTADOR DE PAINÉIS SEM SILICONE

Limpa e protege os painéis e todas as partes de plástico e pele artificial do habitáculo. Adequado para qualquer tipo de superfície não absorvente na qual se deseja restaurar um acabamento polido e brilhante. Apresenta propriedades polidoras, detergentes, desengordurantes e anti-estáticas. Não contém silicone.



VMD84

4,00 €

ABRILHANTADOR ACETINADO PARA PAINÉIS

Espumífero sem qualquer tipo de solvente, de elevado poder desengordurante e detergente. Limpa, dá brilho e protege da sujidade, do pó e dos raios UV, os painéis de Instrumentos e as peças de plástico do habitáculo. Deixa uma camada protectora fina e confere um efeito acetinado. Não contém silicone.

VMD - SPRAYS TÉCNICOS



VMD14

4,20 €

PRODUTO DE LIMPEZA PARA HABITÁCULOS

Detergente espumoso e perfumado para limpeza do interior de veículos automóveis. A sua fórmula inovadora assegura a remoção de todo o tipo de sujidade e protege o habitáculo devido às características antiestáticas. Ideal para superfícies opacas, borracha, plástico, imitação de pele, madeira e tecido. Não contém silicone e não deixa manchas. Pulverizar o produto, deixar atuar alguns segundos e passar um pano. No caso de superfícies delicadas, aplicar o produto directamente no pano. Verificar sempre se o produto é adequado às superfícies a limpar.



VMD85

4,90 €

REMOVEDOR DE ALCATRÃO

Produto caracterizado por uma aplicação rápida e fácil, especificamente desenvolvido para a remoção de resíduos de alcatrão, resina e cola. Também adequados em metal, borracha, plástico, nos aros e na parte inferior dos automóveis e motociclos.



200ML

CAIXA 12UND

VMD42

4,30 €



200ML

CAIXA 12UND

VMD43

3,90 €



400ML

CAIXA 12UND

VMD30

4,60 €

IGNIÇÃO RÁPIDA

Permite a ignição imediata de motores diesel e gasolina, mesmo a baixas temperaturas. Ideal para veículos usados em agricultura e construção, para barcos e máquinas e movimentação de terra, cortadores e motosserras. Permite arrancar o motor sem esforço e evita o desgaste da bateria prolongando a sua duração. Espirrar o produto durante a ignição dentro da braçadeira de aspiração do filtro de ar (max. 1-2 Segundos) e imediatamente iniciar a ignição. Se depois de 2-3 tentativas o motor não arranca, verificar a funcionalidade do mesmo.

DESCONGELANTE QUEBRA GELO

Ideal para dissolver e eliminar rapidamente o gelo do para-brisas e vidros de carros, purificando a superfície, protegendo-a do embaciamento e permitindo assim uma perfeita visibilidade. É adequado também para eliminar o gelo de portas e fechaduras, desbloqueando-as. O produto mantém também elásticas as guarnições de borracha, mesmo com temperaturas mais rígidas. Borrifar na parte a tratar de modo uniforme, após alguns segundos acionar o limpador de para-brisas.

ABRILHANTADOR DE PNEUS

Produto especificamente desenvolvido para reavivar pneus, tapetes e partes de borracha dos veículos. Dá brilho às partes tratadas, tem um efeito hidropelente e antiestático. Limpa e protege todas as partes de borracha, mantendo-as elásticas, prolongando assim a sua duração. Borrifar o produto sobre a superfície limpa e seca.

Opção em embalagem com pulverizador, 500ML na pág. 25.



25L

1L

CAIXA 12UND

VMD104L	VMD104LE
4,20 €	96,00 €

SHAMPOO POLONÊS

A fórmula especial deste produto inovador permite uma ação combinada de lavagem ao mesmo tempo que protege o corpo do carro por mais tempo. Restaura vitalidade das cores através da remoção da cor amarelada provocada pelo envelhecimento natural e pelas condições atmosféricas. Disponível em embalagens de 1L e 25L.



25L

VMD56L

149,00 €

DETERGENTE BI-COMPONENTE

Detergente concentrado com alta alcalinidade. Pode ser usado para a limpeza manual e mecânica. Ideal para carros, camiões, lonas, tanques, empilhadores, máquinas agrícolas, pisos industriais e motores. Agitar antes de usar. Diluição (produto / água) de 1:50 a 1: 100. Evitar o contacto prolongado e a secagem do produto sobre a superfície. Enxaguar bem após utilização. Disponível na bi-componente, para limpezas mais profundas.

VMD

IQ

K2-CAR

FORTELOCK

COMPAC

BOZZA

AIRGO

ELMIS

INCO FLEX

COMPONENTES AUTO



400ML

CAIXA 12UND

VMD36

4,95 €



300ML

CAIXA 12UND

VMD44

6,20 €

LIMPEZA DE CARBURADORES

Para uma correta e profunda limpeza interna e externa do carburador e do sistema de aspiração dos motores por carburador e por injeção. Desengordurante para corpos a borboleta, remove resíduos carbonáceos, lodo, borrachas e substâncias sulfurosas contidas na gasolina e gasóleo. Resolve o problema dos vácuos de aceleração. Contribui para reduzir o consumo de combustível e as emissões poluentes. Pode danificar os componentes em plástico e borracha, pode remover as tintas. Aconselha-se sempre a testar o produto antes de o aplicar.

ENCHE E REPARA PNEUS

Enche e repara todo o tipo de pneu furado, com ou sem câmara de ar de automóveis, caravanas, motocicletas, etc. Permite reparar temporariamente sem desmontar o pneu. Não é indicado em caso de dilaceração. Disponibiliza o pneu com a válvula virada para cima, agitar bem a lata de spray e, mantendo-a em posição vertical, acionar o botão dispensador ininterruptamente até encher completamente o pneu. Arranque imediatamente o veículo para facilitar a distribuição do produto no interior do pneu.

VMD - SPRAYS TÉCNICOS



25L

600ML

CAIXA 12UND

VMD39

6,90 €

VMD39LE

SOB CONSULTA

LIMPEZA DE TRAVÕES E EMBRAIAGENS

Produto foi desenvolvida para uma limpeza ideal das embraiagens e dos elementos de frenagem dos freios a disco ou de tambor como pinças, pastilhas, cilindro, placa, etc. Elimina a poeira causada pelo esfregamento das pastilhas e remove a sujidade, massa e óleo que possam comprometer a eficiência do equipamento de travagem. Seca rapidamente sem deixar resíduos. Apresenta um ótimo poder desengordurante. Não corrói metais e não adere em detalhes de borracha. Disponível em embalagens de 600ML e 25L.



25L

400ML

CAIXA 12UND

VMD29

5,30 €



25L

VMD29L

260,00 €

VMD29LH₂O

145,00 €

LAVA MOTORES / PEÇAS DISOLVENTE

Produto com alto poder solvente e detergente, ideal para a limpeza externa do motor e de qualquer parte mecânica. Dissolve e elimina os depósitos de óleo, massa de lubrificação, sujidade tenaz e alcatrão das superfícies. Ideal também para a limpeza de aros de rodas de veículos e motocicletas. Prático também para a limpeza imediata de pequenas peças mecânicas. Borrifar o produto na parte a limpar, deixar agir por alguns instantes e sucessivamente enxaguar com um forte jato de água ou remover a sujidade com um pano ou com papel absorvente. Em caso de sujidade tenaz, repetir a operação.

Aconselha-se sempre testar o produto antes de aplicar.
Disponível em embalagens de 400ML e 25L.
Disponível em componentes à base de água (25L).

LAVA MOTORES / PEÇAS À BASE DE ÁGUA

500ML
CAIXA 12UND

VMD123TR
4,30 €

ATOMIZADOR DE TECIDOS LIMPEZA PROFUNDA

Produto específico para limpeza de tapetes e têxteis.

500ML
CAIXA 12UND

VMD124TR
4,50 €

LIMPEZA DE RODAS E JANTES

O produto remove a gordura e limpa as rodas do carro. O nebulizador permite-lhe alcançar as áreas mais difíceis, garantindo uma limpeza completa.

500ML
CAIXA 12UND

VMD125TR
4,50 €

LIMPEZA / ABRILHANTADOR DE COMPONENTES PLÁSTICOS

Para a limpeza e polimento de plásticos e pára-choques. Protege as zonas tratadas dos elementos.



500ML
CAIXA 12UND

VMD126TR
4,50 €

REMOVEDOR DE INSETOS

O produto remove insetos e mosquitos da carroceria de automóveis, plásticos e superfícies de vidro.

500ML
CAIXA 12UND

VMD30TR
4,80 €

ABRILHANTADOR DE PNEUS

Este produto foi desenvolvido para revitalizar pneus e todas as peças de borracha do veículo. Restaura o brilho às peças tratadas e tem um efeito duradouro. **Opção em Spray, 400ML na pág. 23**

500ML
CAIXA 12UND

VMD12TR
4,50 €

DESENGORDURANTE UNIVERSAL

Produto especialmente formulado para desengordurar todas as superfícies (plásticos, vidros, metais, aço inoxidável etc).

VMD

IQ

K2-CAR

FORTELOCK

COMPAC

BOZZA

AIRGO

ELWIS

INCO FLEX

ATIVIDADES DESPORTIVAS

 <p>200ML CAIXA 24UND</p>	 <p>300ML CAIXA 12UND</p>	 <p>300ML CAIXA 12UND</p>
<p>VMD23 3,95 €</p>	<p>VMD32 10,50 €</p>	<p>VMD32REF 3,80 €</p>

ÓLEO PARA ARMAS

Lubrificante protetivo com elevadas propriedades de penetração e limpeza. Adequado para a manutenção das partes mecânicas de armas em geral. Inibe o efeito corrosivo devido às cinzas do pó de disparo. Indispensável para guardar a arma. O produto tem uma função preventiva de lubrificação que, após o uso, inibe a formação de resíduos carbonáceos.

AVISADOR ACÚSTICO

Avisador acústico a gás para sinalizador náutico, alarmes, avisos de segurança e eventos desportivos. Montar o distribuidor de trombeta no cilindro e premir energeticamente a tecla do distribuidor posicionado acima da válvula. Não agitar. Manter o cilindro em posição vertical. Uso reservado aos utilizadores profissionais.

RECARGA VMD32

Lata de recarga para o VMD32.

VMD - SPRAYS TÉCNICOS



200ML
CAIXA 24UND

VMD40
4,80 €

LUBRIFICANTE PARA BICICLETAS

Lubrificante antigripante para correntes e detalhes mecânicos de bicicletas com ótimo nível de penetração, capaz de fornecer uma lubrificação de longa duração e uma proteção total. Reduz o atrito e o consumo de energia. Produto hidrorrepelente. Permite um funcionamento ideal de todos os mecanismos da bicicleta, melhorando o seu desempenho mecânico. Pode ser aplicado a correntes, alavancas, cabos e desviadores.



400ML
CAIXA 12UND

VMD65
4,50 €

SPRAY DE GELO

Usado para aliviar a dor causada por trauma, contusões, ou entorses. Agite a lata. Pulverizar uniformemente a uma distância de cerca de 20 cm, não mais do que 3/4 segundos. Repita este procedimento 2-3 vezes intervalos curtos. Não aplicar o produto muito próximo da pele ou durante demasiado tempo, de forma a não provocar uma queimadura do frio. Limitações de uso: antes de usar o produto verifique se a pessoa não apresenta doenças ou estados físicos particulares.



500ML
CAIXA 12UND

VMD53TR
4,20 €

PRODUTO DE LIMPEZA DE VIDROS

Produto de limpeza específico para janelas, vidros, cristais e espelhos. Não deixa marcas.



500ML
CAIXA 12UND

VMD102TR
4,95€

REMOVEDOR DE MOFO E MUSGO

Produto formulado e testado para a remoção eficaz e duradoura de mofo e musgo. O seu uso também impede o reaparecimento de depósitos orgânicos nas paredes exteriores, adegas e áreas com insuficiente ventilação.



500ML
CAIXA 12UND

VMD128TR
4,80 €

LIMPEZA DE VIDROS DE FORNOS E CHAMINÉS

O produto remove eficazmente de fogões e lareiras as manchas negras provocadas pelos depósitos de fuligem.



500ML
CAIXA 12UND

VMD127TR
4,40 €

PULVERIZADOR DESENGORDURANTE MULTIUSOS

Produto especialmente formulado para desengordurar todas as superfícies (plástico, vidro, metais, aço inoxidável, etc.).



500ML
CAIXA 12UND

VMD129TR
5,00 €

DEOAMBIENTADOR HIGIENIZANTE

A formulação do produto é extremamente eficaz. Perfuma o espaço envolvente e reduz eventuais odores desagradáveis.

VMD

IQ

K2-CAR

FORTELOCK

COMPAC

BOZZA

AIRGO

ELMVIS

INCO FLEX

PRODUTOS DE USO DOMÉSTICO



400ML
CAIXA 12UND

VMD53
3,80 €

LIMPA VIDROS

Detergente específico para limpar vidros, espelhos, cristais, superfícies pintadas, cerâmicas etc. Tem uma fórmula que equilibra conteúdo tensoativo com o álcool, de forma a que o produto não evapore rapidamente. Desengordura as superfícies e remove rapidamente impressões digitais, sinais deixados por insetos, fuligem, poluição, poeira e gotas de chuva, difundindo um delicado perfume. Espirrar diretamente sobre a superfície a tratar e, sucessivamente passar com um pano macio ou papel.



400ML
CAIXA 12UND

VMD146
7,90 €

HIGIENIZADOR DE TECIDOS

Spray ideal para uma ação higienizante eficaz em todos os tecidos sintéticos e naturais, tais como: algodão, lã, Alcântara, flanela, veludo, ganga, seda e cetim. Recomenda-se aplicar o produto a uma distância de pelo menos 30 cm.



200ML
CAIXA 24UND

VMD131
5,50 €

TIRA NÓDOAS SECO PARA TECIDOS

Produto volátil, à base de solventes, específico para eliminar rapidamente manchas de gordura e outros tipos de sujidade de tecidos, assentos, estofos, sofás, tapetes e roupas. O tira nódoas absorve e dissolve a gordura transformando-a em pó, sem deixar marcas. Pulverize directamente sobre a mancha a uma distância de cerca de 10 cm. Aplique o produto de forma abundante e uniforme. Deixe secar durante 10 minutos e escove. Lave com água morna e sabão ou na máquina para eliminar as manchas. Não utilize em tecidos impermeabilizados. Antes de utilizar, experimente o produto numa parte não visível do tecido.



400ML
CAIXA 12UND

VMD71
4,10 €

LIMPEZA DE MÓVEIS ANTIESTÁTICO H₂O

A formulação do produto foi desenvolvida e testada para garantir uma profunda limpeza e proteção de complementos de madeira de tipo laminado ou lacado. Ótimas propriedades antiestáticas que retardam o depósito da poeira, elimina marcas e dedadas. O produto é apresentado sob forma espumante para poder ser utilizado também em superfícies verticais.



400ML
CAIXA 12UND

VMD38
6,90 €

LIMPEZA DE AÇO INOXIDÁVEL

Produto especificamente formulado para a limpeza de superfícies metálicas, polidas ou satinadas, em aço inoxidável, alumínio e/ou cromadas. Remove as marcas dos dedos e as manchas de gordura. Cria uma película protectora que actua como antipó e antioxidante. Não abrasivo. Indicado para a limpeza e proteção das superfícies das cozinhas, frigoríficos, equipamentos diversos, portas de elevadores, balcões de bares. Não pode ser utilizado em superfícies que estão em contacto directo com os alimentos.



400ML
CAIXA 12UND

VMD76
5,20 €

AMBIENTADOR EM SPRAY

Ambientador em spray específico para carros, ambientes domésticos e escritórios. A formulação do produto é extremamente eficaz, uma vez que neutraliza todos os odores desagradáveis como fumo, humidade, cheiro provocado por animais, entre outros, presentes no ar, deixando um agradável perfume de longa duração.



400ML
CAIXA 12UND

VMD121
3,80 €

LIMPEZA DE LUMINÁRIAS

Detergente espumoso adequado para limpar e desengordurar os perfilados de alumínio ou madeira, seja pintados ou anodizados. Elimina eficazmente todas as opacidades. Protege as partes tratadas da sujidade, poeira e raios UV. Ideal também para superfícies brilhantes, opacas e emborrachadas, plásticas, madeira, fórmica, etc. Pulverizar o produto, deixar agir por alguns segundos e sucessivamente passar um pano. Verificar sempre a adequação do produto com as superfícies a tratar.



400ML
CAIXA 12UND

VMD35
3,90 €

LIMPEZA DE ECRÃS LCD E PLASMA

Detergente spray espumoso concentrado à base de água para ecrãs, computadores, scanners, LCD e plasmas. A formulação do produto foi especificamente testada para uma limpeza eficaz e profissional. Elimina a sujidade e protege por um longo período de tempo as superfícies tratadas. O produto cria uma barreira anti-estática. Não utilizar diretamente sobre superfície a ser limpa, borrifar num pano macio, evitando pressões excessivas.



400ML
CAIXA 12UND

VMD62
3,95 €

ESPUMA DE LIMPEZA ANTIESTÁTICA

Detergente de limpeza anti-estático espumante à base de água, desenvolvido para uma profunda e completa limpeza de todas as partes de plástico, equipamentos em geral, ecrãs de computador, scanners, fotocopiadoras, teclados. Elimina massa de lubrificar e gordura. Borrifar sobre uma toalha absorvente e aplicá-lo na superfície a limpar. A espuma densa não se expande e, por isso, é ideal para a limpeza de pontos específicos. É extremamente importante que a espuma nunca entre em contacto com qualquer componente elétrico. Evitar borrifar diretamente sobre teclados, fendas do monitor e tv ou outros aparelhos com circuitos semi-descobertos.



400ML
CAIXA 12UND

VMD31
4,30 €

AR COMPRIMIDO

Produto apropriado para a remoção de pó e sujidade de superfícies e aparelhos de difícil acesso como teclados de computador, relógios, máquinas de precisão, etc. Utilizar em aparelhos que não se encontrem sob tensão e/ou particularmente quentes. O produto é inflamável.



400ML
CAIXA 12UND

VMD70
21,00 €

AR COMPRIMIDO MISTO - NÃO INFLAMÁVEL

Produto apropriado para a remoção de pó e sujidade de superfícies e aparelhos de difícil acesso como teclados de computador, relógios, máquinas de precisão, etc. Deve ser apenas aplicado em aparelhos sem tensão e/ou particularmente quentes. O produto não é inflamável.

VMD

IQ

K2-CAR

FORTELOCK

COMPAC

BOZZA

AIRGO

ELWIS

INCO FLEX

PRODUTOS DE USO DOMÉSTICO



400ML
CAIXA 12UND

VMD89
5,90 €

ÁLCOOL ISOPROPÍLICO COMPONENTES ELÉTRICOS E ELETRÓNICOS

Detergente eficaz para todas as estruturas e invólucros de plástico de computadores, impressoras, ecrãs de vídeo, rolos de plotter e fotocopiadoras e de qualquer outro equipamento para escritório, circuitos estampados, componentes elétricos e eletrónicos. Evapora completamente sem deixar qualquer resíduo. É especialmente adequado para a limpeza de vidros, lentes e grupos óticos. Elimina a sujidade e as cargas estáticas que se depositam nos cabeçotes magnéticos de equipamentos de áudio e vídeo durante o funcionamento. Aconselhado para a limpeza dos leitores óticos dos cds e cds-rom e de placas de vidro de leitura de scanners e fotocopiadoras. De toda forma, antes da aplicação, aconselha-se testar a compatibilidade com os materiais. Não utilizar em equipamentos sob tensão, não acionar o circuito antes da completa evaporação do produto.



200ML
CAIXA 12UND

VMD46
3,60 €

REMOVEDOR DE ETIQUETAS

Indicado para remover facilmente todo tipo de etiqueta de papel, sem deteriorar as superfícies. Penetra a fundo nas porosidades do papel e, ao alcançar a cola, neutraliza o seu poder adesivo. Se o adesivo for plastificado, espirrar entre a etiqueta e a superfície, até a total remoção. Remove também resíduos de graxa, alcatrão, resinas e outras marcas. Evapora sem deixar resíduos. Antes de aplicar aconselha-se testar a sua compatibilidade com os materiais.

VMD - SPRAYS TÉCNICOS



400ML
CAIXA 12UND

VMD92
6,20 €

REMOVEDOR DE PASTILHAS ELÁSTICAS

Remove pastilha elástica, borracha, cera de vela e plástico solidificado de todos os tipos de tecido e superfícies duras. O produto spray pode ser utilizado também sobre pvc, madeira, linóleo e pedra. Borrifar o produto sobre a parte a remover gelando-a. Esperar alguns segundos e depois remover a pastilha elástica com a ajuda de uma espátula, escovar o tecido para remover eventuais resíduos e restaurar as fibras.



400ML
CAIXA 12UND

VMD90
4,90 €

HIGIENIZANTE PARA SAPATOS E CASACOS

Spray ideal para uma rápida e eficaz ação higienizante de calçados, botas, capacetes, luvas, fatos de trabalho, coletes e tecidos. Neutraliza os odores desagradáveis causados por microrganismos e substâncias orgânicas. As substâncias ativas contidas agem em profundidade deixando um perfume fresco.



400ML
CAIXA 12UND

VMD87
4,30 €

PRODUTO DE LIMPEZA UNIVERSAL

Produto detergente universal, espumoso e perfumado, para a limpeza de todo o tipo de superfícies. Características anti-estáticas asseguram a protecção das superfícies e a remoção eficaz da sujidade. Ideal para superfícies opacas, borracha, plástico, imitação de pele, madeira e tecido. Não contém silicone e não deixa manchas. Pulverizar o produto, deixar atuar alguns segundos e passar um pano. No caso de superfícies delicadas, aplicar o produto directamente no pano.

1L
CAIXA 12UND

VMD122
5,20 €

DESENTUPIDOR LÍQUIDO PROFISSIONAL

Produto altamente concentrado adequado para a remoção de qualquer entupimento. Libertar os tubos de depósitos de inertes e orgânicos. Método de utilização: despeje o produto no esgoto, deixe atuar por pelo menos uma hora e enxaguar abundantemente.

5L

VMD28L
19,00 €

HIGIENIZANTE LÍQUIDO PARA SUPERFÍCIES

Líquido à base de sais de amónio quaternários para a acção bactericida eficaz. Ideal para superfícies como pisos, instalações sanitárias, áreas de refrigeração. Setores de aplicação: Automóvel, Hardware, Indústria, Escritório e Ar-condicionado.

VMD

IQ

K2-CAR

FORTELOCK

COMPAC

BOZZA

AIRGO

ELWIS

INCO FLEX

PRODUTOS DE USO DOMÉSTICO



5L

CAIXA 4UND + TX2

VMD57

45,00 €

CREME PARA AS MÃOS

Creme para lavar as mãos de alta qualidade, perfeito para todos os setores industriais. Limpa profundamente massa, tinta, óleo e sujidade pesada. A formulação contém ingredientes ativos emolientes. Cada caixa de 4 unidades, comporta 2 doseadores.



1KG

4KG

VMD69

VMD69_1

16,00 €

4,20 €

PASTA LAVA MÃOS

Pasta lava mãos abrasivo e altamente desengordurante, enriquecido com princípios ativos emolientes. Produto biodegradável, não entope os esgotos. Apresenta dois tipos de embalagens: 1KG (VMD69_1) e embalagens de 4KG (VMD69).



5L

CAIXA 4UND + TX2

VMD59

38,00 €

CREME LAVA MÃOS BRANCA

Gel de limpeza aromatizado (laranja), com micro-esferas altamente detergentes. Apresenta propriedades super hidratantes, remove a sujidade mais resistente e deixa a pele protegida e perfumada. Cada caixa de 4 unidades, comporta 2 doseadores.

VMD - SPRAYS TÉCNICOS



4KG

VMD58

21,00 €

PASTA LAVA MÃOS BRANCA

Pasta lava mãos de cor branca abrasiva. Enriquecida com ingredientes ativos calmantes. Apresenta um elevado poder desengordurante. Produto biodegradável, não entope esgotos.



1L

CAIXA 12UND

VMD60_1

VMD60_5

6,50 €

32,00 €

SABONETE INDUSTRIAL

Sabão líquido para as mão com um alto poder desengordurante. Extremamente hidratante. Recomendado para um nível de sujidade intermédio.



ELEVADO PODER DE SOLVÊNCIA E RÁPIDA EVAPORAÇÃO!

Qualidade garantida.

VMD2013_1	VMD2013_5	VMD2013_25	VMD2013_200
5,40 €	21,00 €	95,00 €	790,00 €

DILUENTE UNIVERSAL

O diluente é composto por matérias-primas de alta qualidade cuidadosamente seleccionadas de modo a assegurar uma qualidade constante para o consumidor. Apresenta um elevado poder de solvência e uma rápida evaporação. O produto está em conformidade com os termos da Directiva 1999/13 / CE alterada.

QUANTIDADE	CAIXA
1 LITRO	20 UND
5 LITROS	4 UND
25 LITROS	1 UND
200 LITROS	1 UND



Escolha apenas
QUALIDADE PROFISSIONAL!

VMD3013_1	VMD3013_5	VMD3013_25	VMD3013_200
5,50 €	22,00 €	96,00 €	820,00 €

DILUENTE UNIVERSAL EXTRA

O diluente é composto por matérias-primas de alta qualidade cuidadosamente seleccionadas de modo a assegurar uma qualidade constante para o consumidor. Tem um elevado poder solvente e uma evaporação equilibrada para permitir um bom fluxo e uma secagem rápida do produto de revestimento. A sua formulação é livre de cloro. O produto é ideal para uma utilização profissional.

QUANTIDADE	CAIXA
1 LITRO	20 UND
5 LITROS	4 UND
25 LITROS	1 UND
200 LITROS	1 UND



DILUENTE SINTÉTICO UNIVERSAL

Diluente composto por matéria-prima de qualidade cuidadosamente seleccionadas de modo a assegurar uma qualidade constante para o consumidor. Tem um poder de solvência elevado e evaporação equilibrada para permitir um bom fluxo e uma rápida secagem da tinta.

VMD1001_1
7,80 €

VMD1001_5
29,00 €

QUANTIDADE	CAIXA
1 LITRO	20 UND
5 LITROS	4 UND

OS SEUS MELHORES PARCEIROS DE TRABALHO

PARA MAIS INFORMAÇÕES CONTACTE-NOS:
(+351) 229 605 437



VMD

IQ

K2-CAR

FORTELOCK

COMPAC

BOZZA

AIRGO

ELWIS

INCO FLEX

TINTAS E MARCADORES



500ML

CAIXA 12UND

VMD64T

6,70 €

MARCADOR

Este spray de tinta é adequado para marcar ou retocar paredes, pavimentos, asfalto, cimento e madeira. Possui ótima aderência, cobertura e resistência ao desgaste e às condições climáticas. Pode ser usado em qualquer posição devido à válvula especial que permite pulverizar em todas as direções. A válvula incluída se limpa automaticamente. A tampa especial evita salpicos, protege a válvula em quedas e impede aberturas acidentais no interior de veículos. Agite bem antes de usar e pulverize diretamente na superfície a ser marcada ou retocada.



500ML

CAIXA 12UND

VMD64FLUO

6,80 €

MARCADOR FLUORESCENTE

Spray de tinta para marcar ou retocar superfícies de paredes, pavimentos, asfalto, cimento e madeira. Produto com boa aderência, cobertura, resistência e visibilidade. O produto pode ser usado em qualquer posição, com uma válvula especial que limpa sozinha. A tampa do pulverizador facilita o uso, evita sujar, protege a válvula e impede a abertura accidental. Modo de usar: agite a lata e pulverize sobre a superfície.

VMD - SPRAYS TÉCNICOS



500ML

CAIXA 12UND

VMD64S

13,00 €

MARCADOR DE TRÁFEGO

O marcador de tráfego da VMD é o produto adequado para a criação de sinalização permanente de estacionamentos em geral, sinalização de zonas de perigo, tornar visíveis termos de referência tais como: obras, escavações, demarcação de obras de manutenção. Muito resistente aos agentes atmosféricos e químicos. Utilizar mediante a utilização adequada da máquina de traçar linhas (VMD64M). Pode também ser aplicado manualmente. Ideal para marcar asfalto, metais, madeira, betão.



VMD64M

395,00 €

CARRO PARA TRAÇAR LINHAS

Carro de auxílio para traçar linhas retas com precisão. Para uso exclusivo do **VMD64S**.

400ML
CAIXA 6UND

VMD100H₂O
7,90 €

TINTA ACRÍLICA À BASE DE ÁGUA

Acrílico à base de água para uso profissional com alta aderência. Ideal para operações de pintura / revestimento de superfícies de metal - tais como o ferro, bronze e de alumínio e plástico. Secagem rápida.

OUTRAS CORES
DISPONÍVEIS
POR SOLICITAÇÃO.



400ML
CAIXA 6UND

VMD100FLUO
5,70 €

TINTA FLUORESCENTE

Esmalte acrílico fluorescente de secagem rápida de alta aderência. Torna as superfícies tratadas luminosas e visíveis à distância, mesmo na falta de luz. Ótimo poder de cobertura, não amarela, resistente à luz, à fricção e às intempéries. Adequada para suportes de metal, plástico, madeira, vidro, cerâmica, papelão, etc. Utilizada também para finalidades decorativas, escritas e modelismo. Executar sempre um teste de compatibilidade do produto com o suporte a tratar.

400ML
CAIXA 6UND

VMD100CR
7,50 €

ESMALTE ACRÍLICO EFEITO CROMADO

Esmalte acrílico com acabamento brilhante. Graças à sua composição de resinas e pigmentos inovadores, torna o produto resistente, ideal para retoques e decorações de todas as superfícies metálicas, madeira, pedra, terracota, cerâmica e a maior parte das matérias plásticas, molduras, etc. Executar sempre um teste de compatibilidade do produto com o suporte a tratar.

400ML
CAIXA 6UND

VMD100PL
6,90 €

TINTA ACRÍLICA PARA PLÁSTICOS

Tinta acrílica para plásticos com acabamento particularmente liso e mate, secagem rápida e com elevada aderência. Específica para pintar e retocar para-choques, frisos laterais, painéis de portas, malas, tejadilhos e componentes de plástico. Repara todas as peças de plástico e de borracha estragadas e desbotadas pelo sol e pelas condições atmosféricas. A tinta pode ser aplicada directamente sobre superfícies limpas e secas. Efectuar sempre um teste de compatibilidade do produto no material a tratar.

400ML
CAIXA 6UND

VMD100GO
6,00 €

TINTA ACRÍLICA TEXTURADA

Tinta acrílica texturada, com acabamento particularmente rugoso, de secagem rápida e elevada aderência. Produto específico para peças de plástico, madeira e ferro. Ideal para retocar a pintura ou restaurar para-choques, frisos laterais e ailerons de motos e automóveis. Elevada resistência aos riscos. O produto pode ser aplicado directamente no material a tratar. Efectuar sempre um teste de compatibilidade do produto no material a tratar.

400ML
CAIXA 6UND

VMD100AR
6,30 €

ESMALTE PROTEÇÃO CONTRA FERRUGEM

Para uma proteção contra ferrugem e contra corrosão de alta resistência e elevado poder aderente. O VMD100AR é um produto muito resistente aos agentes atmosféricos em geral e aos agentes químicos particularmente agressivos. O produto pode ser repintado, efetuar sempre um teste de compatibilidade. É resistente a uma temperatura de cerca 100 °C. Aconselha-se desengordurar a superfície e eliminar pinturas que estão a descascar e a ferrugem quebradiça antes de aplicar o esmalte.

VMD

IQ

K2-CAR

FORTELOCK

COMPAC

BOZZA

AIRGO

ELWIS

INCO FLEX

TINTAS E MARCADORES

400ML

CAIXA 6UND

VMD100FE

6,40 €

TINTA EFEITO FERRO / MICÁCEO

Tinta spray para a proteção de superfícies metálicas ferrosas, tais como portões, remates, tubagens, andaimes, pluviais, portas, etc. Acabamento de alta espessura capaz de garantir uma elevada proteção aos agentes atmosféricos com efeito típico do ferro antigo. Resistente às abrasões e às corrosões. Ótima durabilidade mesmo em partes externas.

400ML

CAIXA 6UND

VMD100FR

6,20 €

SPRAY DE ENCHIMENTO - «APARELHO»

Produto com um elevado teor de sólidos e excelente poder de aderência em suportes de metal, tais como aço e alumínio, e em todos os materiais em geral, como plástico, madeira, cartão, etc. O produto é facilmente lixado e de secagem rápida. O produto permite preencher pequenos buracos, irregularidades, riscos, mossas, fissuras, etc. Existentes nas superfícies a lixar e a pintar. Possui ótima cobertura, elevada resistência ao desgaste e à corrosão. Efectuar sempre um teste de compatibilidade do produto no material a tratar.

400ML

CAIXA 6UND

VMD100PR

7,90 €

FIXADOR PARA PLÁSTICOS E ALUMÍNIO

Produto transparente em spray para reforçar a pintura e a aderência de peças de plástico e alumínio, como ailerons, parachoques, etc. Primário fixador acrílico de elevada aderência, ideal para muitos dos plásticos duros. Excelente para aplicar como base antes da tinta. Efectuar sempre um teste de compatibilidade do produto no material a tratar e na tinta a utilizar.

VMD - SPRAYS TÉCNICOS

400ML

CAIXA 6UND

VMD100HT

6,60 €

PINTURA DE ALTA TEMPERATURA

Tinta de elevada qualidade e alta capacidade de cobertura à base de resinas de silicone modificadas. Resistente a temperaturas de até 600°C. Ideal para acabamentos e/ou renovar todas as superfícies sujeitas a elevadas temperaturas não expostas em contacto direto com a chama, tais como estufas, lareiras, caldeiras, fornos, chaminés, churrasqueiras, coletores, catalisadores, pinças de travões, etc.

400ML

CAIXA 6UND

VMD100CO

6,20 €

SPRAY TIRA MANCHAS PARA PAREDES

Produto capaz de eliminar totalmente quaisquer manchas. Penetra na superfície selando-a e, portanto, impedindo a formação de novas manchas. É indicado para manchas provocadas por fumo, fuligem, mofo, sujidade em geral, marcas de pincel ou lápis, batom, vinho, etc. Aplicável em estruturas de alvenaria, gesso cartonado e estuques. Em caso de manchas especialmente difíceis, reaplicar mais vezes, sempre a uma distância de pelo menos 20-30 cm, prestando atenção a evitar escorrimentos. O produto seca em 30 minutos, se aplicado a uma temperatura de 20°C. O produto pode ser pintado por cima.

VMD100DME
4,40 €

VMD100DME MM
SOB CONSULTA

VMD100DME MA
SOB CONSULTA

PRÉ-CARGA PARA TINTA

Indicado para a injeção de qualquer tipo de tinta, para a preparação de cores específicas. Tinta de secagem rápida à base de solvente. Pode ser utilizada em acrílico, sintéticos e nitrosos. Aconselha-se testar previamente a compatibilidade com a tinta.

SISTEMA DE ENCHIMENTO MANUAL E AUTOMÁTICO

VMD100DME MM:
Máquina de tintas de todas as cores e tonalidades. Versão manual.

VMD100DME MA:
Máquina de tintas de todas as cores e tonalidades. Versão automática.

VMD100MET
6,80 €

TINTA EFEITO METALIZADO

Tinta acrílica com efeito metalizado adequada para todos os usos exteriores e interiores. Adere perfeitamente a muitas superfícies de apoio, incluindo metal, alvenaria, a maioria dos plásticos, vidro, entre outros. Efeito duradouro - a superfície perfeitamente acabada permanece intacta por muitos anos.

VMD

IQ

K2-CAR

FORTELOCK

COMPAC

BOZZA

AIRGO

ELWIS

INCO FLEX

TINTAS E MARCADORES

TRANSP

400ML

CAIXA 6UND

MAKING EVERYTHING VISIBLE!

VMD130

11,50 €

TINTA ACRÍLICA REFLETORA

Tinta acrílica refletora à base de solventes contendo microesferas de vidro. O efeito refletor é conseguido quando a luz atinge uma superfície revestida com o VMD130. Qualquer superfície pintada com esta tinta refletora irá refletir a luz, tornando-o claramente visível no escuro. Este produto é usado para proteger e garantir a segurança das pessoas em situações específicas, como num ambiente de trabalho ou na estrada, sinais de trânsito, obstáculos, bicicletas, motocicletas, capacetes, roupas, sportswear, entre outros. A tinta é altamente resistente e tem alto poder de adesão em todas as superfícies normais, incluindo a maioria dos plásticos. Se aplicado em roupas, a tinta pode ser removida por lavagem em água quente. Deverá sempre realizar um teste de compatibilidade do produto na superfície a ser tratada.

VMD - SPRAYS TÉCNICOS

400ML

CAIXA 6UND

VMD133

7,00 €

LOUSA MAGNÉTICA

Spray capaz de criar uma superfície na qual se pode escrever com giz normal e magnética para fixar folhas de papel ou decorar com ímanes de tamanho pequeno. Aplicável sobre madeira, plástico, pvc, papelão, alvenaria, gesso cartonado, etc. O poder magnético é incrementável com o aumentar das camadas de produto aplicadas e pode ser utilizado também para renovar as lousas. Seca ao tacto após cerca de 15-20 minutos, após 24 horas pode ser sobrescrita e limpa com pano seco ou húmido. A aplicação sobre materiais metálicos não cria poder magnético. Verificar sempre a adequação do produto com as superfícies a tratar.

FLUORESCENTE

TRANSP

400ML

CAIXA 6UND

VMD132_AM

9,90 €

VMD132_TR

7,50 €

PELÍCULA ANTIDESLIZANTE

Tinta para fins de prevenção de acidentes. A aplicação do produto cria uma superfície antiderrapante texturizada adequada para superfícies escorregadias, como escadas, azulejos, mármore, rampas, entre outros. Pode ser usado em vários substratos tais como metal, plástico, madeira, etc. O produto não escurece e seca ao toque após 20-30 minutos. Não contém chumbo, cádmio e cromo.

PRETO

BRANCO

400ML

CAIXA 6UND

VMDSKIN

9,50 €

PELÍCULA REMOVÍVEL EM SPRAY «VINÍL»

Resina de protecção elástica, de película destacável. Facilmente removível. Indicada para pintar e/ou proteger superfícies metálicas ou plásticas. Ideal para a pintura de todo o tipo de jantes e de tampões de automóveis e de motos (ligas, metais, plásticos, etc.). Particularmente recomendada para retocar ou mudar a pintura de parachoques, frisos laterais e ailerons. Limpar e desengordurar cuidadosamente a superfície em causa, agitar bem o spray e aplicar várias demãos com intervalos de cerca de 60 minutos. O produto fica completamente seco e pronto a ser retirado 24 horas depois. O produto não é removível de superfícies porosas (pedra, madeira, etc.). Efectuar sempre um teste de compatibilidade no suporte a tratar.

TINTA ACRÍLICA

★ VMD100

3,95 €

TINTA ACRÍLICA PRO

VMD100PRO

5,30 €

VMD100: Tinta acrílica profissional de alta adesividade. Ideal para as operações de pintura de materiais metálicos e plásticos. Produto de rápida secagem, alto poder de cobertura e nova pintura sobre a antiga. Efectuar sempre um teste de compatibilidade do produto com o suporte a tratar.

VMD100PRO: Tinta acrílica profissional, com alto poder de cobertura. Resistente a arranhões e várias substâncias, como gasolina. É adequado para qualquer tipo de superfície, como alumínio, madeira, vidro, ferro, plásticos, entre outros. Seca perfeitamente em 10 segundos. Após 48 horas a superfície aparece vitrificada.

1003 AMARELO SINAL	1007 AMARELO CROMO	1013 BRANCO PÉROLA	1015 MARFIM CLARO	1010 AMARELO ZINCO	1021 AMARELO CÁDMIO	1023 AMARELO TRAFEGO	1029 AMARELO MELAO	2002 ALARANJADO SANGUE	2003 ALARANJADO PASTEL
2004 ALARANJADO PURO	2009 ALARANJADO TRAFEGO	2010 ALARANJADO SINAL	2012 ALARANJADO SALMAO	3000 VERMELHO FOGO	3001 VERMELHO SINAL	3002 VERMELHO CARMIM	3003 VERMELHO RUBI	3005 VERMELHO VINHO	3009 VERMELHO OXIDO
3013 VERMELHO TOMATE	3015 ROSA CLARO	3020 VERMELHO TRAFEGO	4005 LILÁS AZULADO	5002 AZUL MARINHO	5003 AZUL SAFIRA	5005 AZUL SINAL	5007 AZUL BRILHANTE	5010 AZUL GENCIANA	5011 AZUL AÇO
5012 AZUL LUZ	5013 AZUL COBALT	5014 AZUL POMBO	5015 AZUL CELESTE	5017 AZUL TRAFEGO	5022 AZUL NOITE	6000 VERDE PATINA	6001 VERDE ESMERALDA	6002 VERDE FOLHA	6005 VERDE MUSGO
6009 VERDE ABETO	6010 VERDE GRAMA	6011 VERDE RESEDA	6018 VERDE AMARELO	6029 VERDE MENTA	7000 CINZA ESQUILO	7001 CINZA	7005.1 CINZARATO GLOSS	7005.2 CINZARATO SATINA	7011 CINZA FERRO
7012 CINZA BASALTO	7015 CINZA ARDÓSIA	7016 CINZA ANTRACITE	7021 CINZA PRETO	7024 CINZA GRAFITE	7025 CINZA PÉROLA	7031 CINZA AZULADO	7032 CINZA ESCURO	7035 CINZA CLARO	7040 CINZA MEDIO
7042 CINZA JANELA	8002 CASTANHO AVELA	8004 CASTANHO COBRE	8011 CASTANHO NOZ	8014 CASTANHO CHOCO	8016 CASTANHO MOGNO	8017 CASTANHO CHOCOLATE	8019 CASTANHO CINZA	9001 BRANCO CREME	9002 BRANCO CINZA
9003 BRANCO SINAL	9005.1 PRETO ARDÓSIA	9005.2 PRETO MATE	9005.3 PRETO ACETINADO	9006.1 ALUMINIO	9006.2 ALUMINIO JANTES	9007 CINZA ALUMINIO	9010EL BRANCOELETRODOD-MÉSTICOS	9010.1 BRANCO BRILHO	9010.2 BRANCO MATE
9010.3 BRANCO ACETINADO	9009OP CAIXILHO VERMELHO OPACO	9005OP CAIXILHO VERDE OPACO	8004OP CAIXILHO CASTANHO OPACO	8019OP CAIXILHO CASTANHO OPACO	9016 BRANCO TRAFEGO	9017 PRETO TRAFEGO MATE	9018 BRANCO PAPIRO	TRANSPARENTE MATE	TRANSPARENTE BRILHO

SPECIAL COLORS
VMD100_SC

6,20 €

COBRE

OURORICO

OUROVELHO

PRATA

BRONZE

VMD

IQ

K2-CAR

FORTELOCK

COMPAC

BOZZA

AIRGO

ELMIS

INCO FLEX



02

PRODUTOS DE ELEVADO DESEMPENHO

RIGOR E DISTINÇÃO
DA PRODUÇÃO ALEMÃ!

A IQ Chemicals é uma marca vocacionada para o sector dos vedantes químicos, disponibilizando produtos de elevada qualidade e desempenho. Os produtos da marca IQ Chemicals são caracterizados predominantemente pelo rigor e distinção dos produtos alemães.

A marca oferece uma nova geração de colas, vedantes, retentores, fixadores e silicões de elevado rendimento que asseguram propriedades de funcionamento extraordinárias, mesmo em condições extremas e nos mais difíceis e diversos materiais.

IQ CHEMICALS



QUÍMICOS INDUSTRIAIS

BRAKE CLEANER

LIMPEZA DE TRAVÕES

- NÃO PREJUDICA OS PLÁSTICOS OU AS BORRACHAS
- BAIXO NÍVEL DE ODOR
- NÃO PREJUDICA AS MÃOS

500ML

CAIXA
12UND

O Brake Cleaner da IQ Chemicals limpa de forma eficaz e eficiente todo o tipo de pó, poeira, sujidade e massa do sistema de travões.

Propriedades:

- Limpa a sujidade do disco e do tambor.
- Com a sua fórmula eficiente, permite a limpeza eficaz sem desmontar o sistema de travões.
- Ajuda a diminuir os ruídos causados pelo sistema de travões.
- Seca imediatamente.
- Limpa profundamente.
- O sistema propulsor da lata permite a sua aplicação em 360°.
- Não é corrosivo.
- Não deixa qualquer tipo de resíduos químicos.



APLICAÇÃO

- Não pulverize nas partes quentes.
- Antes da aplicação, agite a lata 15-20 vezes.
- Cubra as peças envernizadas e plásticas antes da respetiva aplicação.
- Mantenha a lata a 15-20 cm de distância da superfície de aplicação e depois pulverize diretamente.
- Para obter máxima eficiência, espere 2 a 3 minutos.
- Após a aplicação seque as peças num local bem ventilado.
- Limpe os resíduos com um pedaço de tecido / pano microfibras.

APLICAÇÃO DE 360°

ARMAZENAMENTO

Deve ser armazenado entre +5°C e +25°C, num local fresco e seco. Mantenha fora do alcance das crianças.

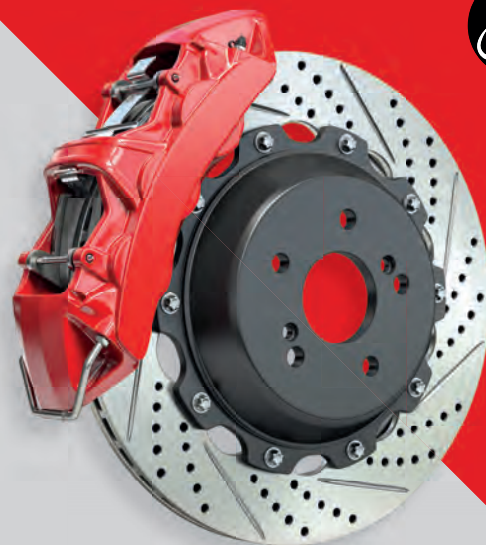

IQST

3,50 €



20GR

IQ406
4,60 €

COLA RÁPIDA

BAIXA VISCOSIDADE

Cola rápida de baixa viscosidade. Ideal para colar borracha, plástico, ferro e outros materiais. Duradoura até 80° centígrados. Apresenta um estado completamente sólido entre 10 e 20 segundos. Embalagem de 20 gramas. Deverá ser conservado num local fresco.



20GR

IQ500
4,90 €

COLA RÁPIDA

ELEVADA VISCOSIDADE

Cola rápida de elevada viscosidade e apta para cargas extremas. Resistente a impactos, à escamação e à tração. Duradoura até 135° centígrados. Apresenta um estado completamente sólido entre 20 a 90 segundos. Embalagem de 20 gramas. Deverá ser conservado num local fresco.

BEST SELLER

200ML

SILICONE



ALTA
TEMPERATURA

O silicone de alta temperatura da IQ Chemicals é um sistema acético de secagem de alta qualidade, com extrema resistência às influências atmosféricas, vibrações, humidade, também, altas temperaturas. Apresenta elevados níveis de aderência a metais. Densidade: 1,03 g/ml. Temperatura ideal de aplicação: +5°C a +35°C. O silicone tem uma duração de secagem de 24 horas. Apresenta-se como uma massa vedante monocomponente de elevada resistência. Duradouro até 260° centígrados. Adequado para juntas do motor. Silicone de cor preta. Embalagem de 200ML.

IQK200P
19,90 €

MODELO	CARACTERÍSTICAS
BASE	Silicone Acético
COR	Preto
FORMAÇÃO DE PELÍCULA	10
VELOCIDADE DE ENDURECIMENTO	3 - 4
DENSIDADE G/ML	1.04
TEMPERATURA DE PROCESSAMENTO	+5°C a +40°C
RESISTÊNCIA À TRACÇÃO Mpa (N/mm²)	1.7
RESISTÊNCIA TÉRMICA	-60°C a +260°C
DUREZA SHORE A DIN 53505	22
ALONGAMENTO À RUPTURA	500
ABERTURA DE ENCHIMENTO	15

VMD

IQ

K2-CAR

FORTELOCK

COMPAC

BOZZA

AIRGO

ELWIS

INCO FLEX

RETENTORES E FIXADORES

RETENTOR DE CASQUILHOS E ROLAMENTOS



50ML

MÉDIA RESISTÊNCIA
RÁPIDO ENDURECIMENTO

IQ400
14,00 €



50ML

ALTA RESISTÊNCIA
RÁPIDO ENDURECIMENTO

IQ700
14,00 €

FIXADORES DE ROSCAS



50ML

IQ585
14,00 €

MÉDIA RESISTÊNCIA

Para impedir o desprendimento provocado pelas vibrações. Apresenta cor azul.



50ML

IQ585P
15,50 €

MÉDIA RESISTÊNCIA

Equivalente ao IQ585, contudo disponibilizado no difusor de bombagem da IQ chemicals.



50ML

IQ641
14,00 €

ALTA RESISTÊNCIA

Para uniões roscadas sujeitas a vibrações e impactos. Apresenta cor verde.



50ML

IQ641P
15,50 €

ALTA RESISTÊNCIA

Equivalente ao IQ641, contudo disponibilizado no difusor de bombagem da IQ chemicals.

MODELO	IQ400	IQ700	IQ585(P)	IQ641(P)
Cor	Amarelo	Verde	Azul	Verde
Viscosidade (25°) MPA.S	500 - 700	1500 - 2500	1900 - 7500	400 - 700
Densidade (25°)	1.05	1.10	1.05	1.10
Resistência Térmica	-55°C a +150°C	-55°C a +150°C	-55°C a +150°C	-55°C a +150°C
Fenda máxima	0.12 mm	0.20 mm	0.25 mm	0.15 mm
Desprendimento (nm)	12 - 15	35 - 45	17 - 22	28 - 35
Resistência ao cisalhamento	8 - 12	25 - 30	9 - 13	15 - 20
Solidez (min)	10 - 20	2 - 5	10 - 20	10 - 20
Estabilidade Final (H)	1 - 3	1 - 3	1 - 3	1 - 3
Consistência Final (H)	12	12	12	12
Rosca Máxima (METR)	M20	M36	M36	M20
Classe de Resistência - DIN30661	2	3	2	3



25ML

COLA RÁPIDA BICOMPONENTE
Para junções de termoplásticos

IQPU

9,80 €



25ML

METAL LÍQUIDO
Para colagem de metais e reparação de alumínio, metal e peças fundidas

IQMET

9,80 €



25ML

COLA MEGA BOND
Para colagem de materiais rígidos como aço e metal

IQMMB

9,80 €

COLA RÁPIDA BICOMPONENTE

METAL LÍQUIDO

COLA MEGA BOND

MODELO	IQPU	IQMET	IQMMB
Faixa de temperatura	140°	120°	120°
Pintável	Sim	Sim	Sim
Fenda máxima	4 mm	4 mm	4 mm
Sistema de endurecimento	2K	2K	2K
Solidez	1 minuto	10 a 15 minutos	15 minutos
Viscosidade / Consistência	Elevada	Elevada	Elevada
Adequado para	Termoplástico	Reparações de metal	PRFV, Metal



ACESSÓRIOS PARA:
IQPU; IQMET; IQMMB

IQMMT

8,50 €

MISTURADORES SACOS DE 10 UNIDADES



50ML

IQ678P

15,50 €

TEFLON LÍQUIDO

Vedação de roscas para tubos. Aplicável em hidráulica e pneumática. Para uniões até m80 (3"). Preenchimento do espaço até 0.3mm. Tempo de fixação de 20 a 40 minutos. Endurecimento funcional entre 1 e 3 horas. Resistência térmica entre -55° centígrados e +150° centígrados. Apresenta cor branca.

VMD

IQ

K2-CAR

FORTELOCK

COMPAC

BOZZA

AIRGO

ELWIS

INCO FLEX

3KG

CREME LAVA MÃOS COM SERICINA

- APRESENTA EXCELENTE PROPRIEDADES DE LIMPEZA.
- GARANTE O DESENGORDURAMENTO E AMOLECIMENTO DEVIDO À PRESENÇA DE SERICINA.
- COM MICRO-ESFERAS NATURAIS.
- COR: VERMELHO.
- AROMA: SÂNDALO.



RECOMENDADO PARA SUJIDADE GORDUROSA, COMO MASSA, ÓLEO E LUBRIFICANTES.

BENEFÍCIOS:

- AÇÃO HIDRATANTE
- AÇÃO ANTI-RUGAS
- EFEITO ANTIOXIDANTE
- AÇÃO ANTI-BACTERIANA
- EXCELENTE ABSORÇÃO DA HUMIDADE



X-MAX

27,00 €

4KG

PASTA LAVA MÃOS INDUSTRIAL



- PRODUZIDA COM MATERIAIS DE ALTA QUALIDADE, COM BASE EM TECNOLOGIA VANGUARDISTA.
- A SUA FÓRMULA É PROJETA PARA PROTEGER A PELA MAIS SENSÍVEL E EVITAR POSSÍVEIS LESÕES CUTÂNEAS.
- PARTICULARMENTE ADEQUADA PARA REMOVER SUJIDADE RESISTE AOS SABONETES CONVENCIONAIS.

PARA SUJIDADE EXTREMA, COM MICRO-ESFERAS NATURAIS BIODEGRADÁVEIS!



A pasta lava mãos da IQ não causa nenhum tipo de dano nos canos, evitando possíveis entupimentos, uma vez que em contacto com a água dissipa-se.

Deixa as mãos limpas e macias.

Remove todos os tipos de resíduos de: massa, tinta, óleo, manchas, entre outros.

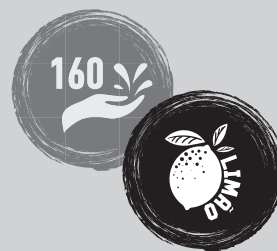

INDICADO PARA:



INDÚSTRIA



MECÂNICA



AGRICULTURA

M-MAX

11,00 €

VMD

IQ

K2-CAR

FORTELOCK

COMPAC

BOZZA

AIRGO

ELWIS

INCO FLEX

03

MAKE YOUR CAR ALWAYS SEEMS LIKE NEW!

PRODUTOS DE DETALHE AUTOMÓVEL
DE ELEVADA PERFORMANCE!

A indústria automobilística é a nossa paixão. Acreditamos que os produtos que comercializamos melhoram a aparência e fiabilidade de veículos, fazendo-os parecer como se tivessem acabado de sair da fábrica. A K2-CAR começou a produzir produtos automobilísticos há mais de vinte anos e, devido à elevada qualidade técnica dos seus artigos, a marca cresceu de forma exponencial, estando atualmente presente em mais de sessenta países. Devido ao aumento das expectativas na indústria automobilística, esforçamo-nos constantemente para melhorar a qualidade de todos os nossos produtos.





DETALHE AUTOMÓVEL

K2 PRO DETAILING

 1L	 5L	 1L	 5L
D0111	D0115	D0151	D0155
9,75 €	42,68 €	13,81€	60,97€

BELA PRO - ESPUMA ATIVA

Bela Pro é uma espuma ativa altamente concentrada. Amolece a sujidade na perfeição para facilitar a lavagem. Sendo pH neutro, o K2 Bela Pro não afeta negativamente ceras e revestimentos de proteção. Disponível em embalagens de 5 litros. Artigo de nível profissional. Aroma: Sunset Fresh (Pôr do sol fresco). Dilua o produto com água na proporção de 1:10 - 1:15. Aplique a espuma no carro. Deixe a espuma atuar durante alguns minutos e lave a carroçaria com água.

BELA NEON PRO - ESPUMA ATIVA ROSA

O **Bela NEON Pro** é uma espuma ativa profissional e concentrada que une eficiência de limpeza a uma experiência sensorial diferenciada, caracterizada por sua cor rosa vibrante e aroma de morango. Para utilizá-lo, o produto deve ser diluído em proporções de 1:50 a 1:100 para lavagens manuais, ou 1:10 a 1:20 em geradores de espuma. A aplicação deve ser feita com a lataria seca e fria, evitando a luz solar direta; após agir de 3 a 5 minutos (sem secar), o veículo deve ser enxaguado com água sob alta pressão para garantir um cuidado completo e prazeroso.

 1L	new
D0301	
11,79 €	

TEFRO PRO

TEFRO Pro é um removedor de filme de tráfego (TFR - TRAFFIC FILM REMOVER) de última geração, desenvolvido para a remoção rápida e eficaz da sujidade mais persistente da estrada, presente na pintura, jantes de aço e liga leve, pneus e elementos plásticos da carroçaria. Graças à sua fórmula inovadora de baixa formação de espuma, reduz significativamente o tempo de trabalho, assegurando uma elevada eficiência de lavagem e uma preparação perfeita do veículo para etapas posteriores de cuidado, como a lavagem manual ou o detalhe automóvel. Este produto destaca-se tanto na fase de pré-lavagem como na eliminação de sujidade orgânica difícil, como resíduos de insetos e depósitos oleosos da estrada.

 1L	 5L
D0201	D0205
16,67 €	78,01 €

VENA PRO - SHAMPOO AUTOMÓVEL

Vena Pro é um shampoo automóvel altamente concentrado, perfumado com um intenso aroma. Oferece características que repelem a água. Completamente seguro para revestimentos protetores de cera e de verniz cerâmico. A espuma espessa e macia garante propriedades de limpeza excecionais e um deslizar excelente na pintura. Disponível em embalagens de 5 litros. Artigo de nível profissional. Instruções: 1. Enxague a sujidade do carro com água pressurizada. 2. Diluir 20-50 ml de shampoo 10L de água. 3. Lave o carro em local com sombra, de cima para baixo, use uma luva para aplicar a solução. 4. Enxaguar abundantemente com água.

 1L
D0251
13,00€

FLUXO PRO - SHAMPOO AUTOMÓVEL ÁCIDO

Fluxo Pro é um shampoo altamente concentrado, de baixa formação de espuma e **pH ácido (pH ~4)**, criado para o cuidado profissional de automóveis protegidos com revestimentos de cerâmica, quartzo ou cera. A sua fórmula única, isenta de aditivos desnecessários, remove eficazmente os contaminantes, incluindo os depósitos minerais, restaurando as propriedades hidrofóbicas originais e o brilho profundo dos revestimentos. Perfeito para limpar tintas antes de aplicar revestimentos protetores.

Taxa de Diluição:

Cuidado regular: 10 – 50 ml para 10 litros

Regeneração da camada protetora: 40 – 100 ml para 10 litros

Preparação da superfície (pré-lavagem): 1:10 – 1:20



1L

D2001

10,16 €

KLINET PRO - DESENGORDORANTE

Klinet Pro remove completamente os resíduos de pastas de polimento, ceras ou fitas adesivas. Deixa as superfícies totalmente limpas e desengorduradas. Após a utilização do produto, quaisquer ceras ou revestimentos aplicados na pintura irão unir-se com a máxima fixação. Pode também ser utilizado para remover manchas de gordura de vidros. Artigo de nível profissional.



1L



5L

D4001

7,72 €

D4005

26,42 €

NUTA PRO - LIMPEZA DE VIDROS

Nuta Pro é um produto líquido eficaz na limpeza de janelas e superfícies de vidro, e que contempla um cheiro extremamente agradável. Remove facilmente manchas de gordura, sujidade e pó. Evapora rapidamente e sem deixar marcas. Artigo de nível profissional. Disponível em embalagens de 5 litros.



1L



REMOVEDOR DE INSECTOS

D4011

10,57 €

NUTA ANTI INSECT PRO - REMOVEDOR DE INSECTOS

Nova versão PRO do **Nuta Anti Insect** é mais forte e funciona muito rápido. K2-CAR Nuta Anti Insect Pro é um agente profissional, seguro e pronto a usar para a remoção de insetos da pintura do carro, pára-choques, pára-brisa, espelhos e faróis. É totalmente seguro para todas as superfícies, incluindo verniz, borracha, plásticos. Não afeta os revestimentos de proteção, por exemplo: ceras, revestimentos cerâmicos.



D4028

11,34 €

VIZIO PRO - REVESTIMENTO HIDROFÓBICO

Vizio Pro cria um revestimento hidrofóbico no vidro e faz com que as gotas de chuva caiam - melhorando a visibilidade e a segurança, mesmo em velocidades mais baixas, como 45 km / h. Além disso, facilita a remoção de sujidade e reduz o acúmulo de gelo no vidro. Modo de Preparação: 1. Humedeça um pano microfibras com o produto e aplique o revestimento no vidro. 2. Deixe agir por cerca de 8-12 minutos e limpe com um pano microfibras limpo. 3. Para melhor resultado repita o processo e aplique outra camada após 20 minutos. 4. Totalmente endurecido após 8 horas de aplicação.

VMD

IQ

K2-CAR

FORTELOCK

COMPAC

BOZZA

AIRGO

ELWIS

INCO FLEX



ROTON PRO LIMPEZA DE JANTES

- PH NEUTRO
- EFEITO SANGRAMENTO
- PRODUTO DE FORMATO GELOSO
- DESCONTAMINANTE

ROTON PRO tornou-se um best-seller antes mesmo da primeira garrafa sair da produção. Especialmente projetado e com formulação única - este produto irá deliciar todos que têm a oportunidade de enfrentar qualquer desafio com sujeira nas rodas/jantes. Sonhador e intransigente, nasceu da paixão e da experiência. Isto é o que define o **K2-CAR ROTON PRO**.

K2 ROTON PRO é um excelente meio de limpeza de rodas/jantes com efeito sangramento. A excelente consistência do gel remove de forma espetacular a sujeira das rodas de alumínio, cromadas e pintadas.

A camada espessa de gel elimina facilmente a lama das pastilhas e a sujeira provocada pela própria estrada. O "efeito sangramento" vermelho comprova a reação química com a sujeira, mostrando eficiência na limpeza e permitindo controlar o processo de limpeza.

POTENTE, EFICIENTE E SEGURO!

- Potente, eficiente e seguro para elementos pintados, borracha ou plásticos. Possui pH neutro e também pode ser utilizado como desironizante para limpeza de elementos pintados de contaminantes metálicos.
- Em caso de sujeira pesada, é recomendado o uso com escova de detalhe K2-CAR.



1L



5L



20L

D1001

13,82 €

D1005

62,56 €

D1007

227,60 €



NEORIM PRO LIMPEZA DE JANTES E PNEUS ALCALINOS

- FÓRMULA PODEROSA E SEM ÁCIDO
- USO PROFISSIONAL
- AROMA AGRADÁVEL E ELEVADA EFICIÊNCIA

INSTRUÇÕES DE UTILIZAÇÃO:

1. Agite antes de usar. 2. Aplicar o produto sobre um aro fresco ao toque, em local sombreado. 3. Aguarde cerca de 2 minutos e não deixe secar na superfície limpa. 4. Use uma escova ou escova, se necessário. 5. Enxágue abundantemente com água. Antes de usar, verifique o funcionamento em um local discreto. 6. Não utilizar em elementos não pintados ou cromados.



LÍQUIDO ALCALINO PARA LAVAGEM DE JANTES E PNEUS

- O **Neorim** é uma potente solução de limpeza projetada para limpar jantes, pneus e cavas de rodas sem causar danos às superfícies. Esta fórmula alcalina, sem ácido e com inibidores de corrosão, remove facilmente depósitos de estrada e pó de travão enquanto liberta um aroma agradável, tornando a tarefa de limpeza mais satisfatória. Embora altamente eficaz, deve-se usar com cautela, seguindo rigorosamente as instruções de segurança. Recomendada tanto para profissionais quanto para entusiastas da limpeza automotiva, a sua cor néon e espuma densa garantem um resultado impressionante e duradouro.



1L

D1011
13,62 €



5L

new

D1015
60,97 €

VMD

IQ

K2-CAR

FORTELOCK

COMPAC

BOZZA

AIRGO

ELWIS

INCO FLEX

K2 PRO DETAILING



SIGMA PRO - GEL PARA PNEUS

Sigma Pro é um maravilhoso gel para reparar, lustrar e restaurar os pneus. Formulação exclusiva de óleos fornece um maravilhoso brilho e um profundo efeito preto. Adicionalmente, os polímeros sintéticos adicionais protegem de desbotamento, rachaduras e envelhecimento. Também adequado para preservar vedações e várias peças de plástico. Artigo de nível profissional.



SPECTRUM PRO - QUICK DETAILER

Spectrum Pro é um produto de detalhe rápido à base de cera sintética. Indicado especificamente para renovar o verniz e outras superfícies, como plástico, borracha e cromado. O produto garante um brilho espelhado e profundo, cria um revestimento hidrófugo, enquanto protege o verniz das condições atmosféricas. Efeito Gloss. Remove as marcas da água. Artigo de nível profissional.

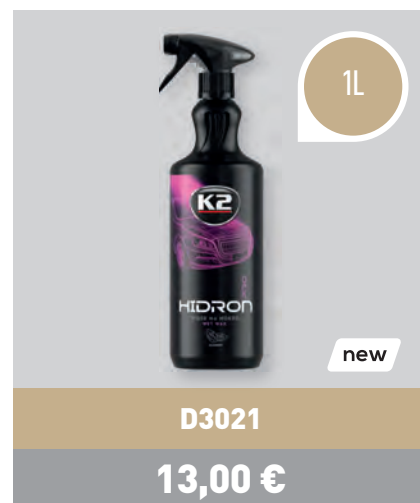

HIDRON PRO - CERA LÍQUIDA

Hidron Pro é uma cera inovadora em spray, com dupla função: facilita a secagem e proporciona proteção à superfície do veículo, intensificando o brilho. Atua eficazmente na quebra da película de água, acelerando o processo de secagem e prevenindo a formação de manchas. Ao formar uma camada protetora invisível, confere propriedades hidrofóbicas à pintura, repelindo água e sujidade. O resultado é um acabamento com brilho intenso, aspeto renovado e um efeito visual atrativo.



VAPRON - KIT DE RESTAURO DE FARÓIS

Vapron Pro é um conjunto profissional para o restauro de faróis automóveis em plástico. Remove quaisquer arranhões, descolorações e esteiras. O conjunto permite realizar a regeneração mais eficiente e duradoura. Graças à restauração da camada original de policarbonato, os faróis ganham uma aparência impecável. Apenas para uso profissional. O conjunto contém: • Fluido de regeneração 600 ml; • Copo elétrico; • Tampa de copo de plástico; • Tampa do copo com mangueira elástica; • Juntas: 2 peças; • Adaptador de energia. Aviso! Recomenda-se o uso de luvas e máscara de proteção durante o trabalho. Evite o contato do fluido com qualquer superfície. O kit não é adequado para a regeneração de faróis de vidro. Modo de preparação: Despeje o líquido num copo, incluso na preparação (até a metade). Execute a aplicação usando o kit VAPRON D7900 da K2. Despeje qualquer líquido não utilizado numa garrafa de alumínio. Feche bem o frasco



VAPRON REFILL

Vapron Refill Pro é um fluido especializado dedicado ao kit profissional para regeneração de faróis de carro K2 VAPRON.

	1L		5L
D0001		D0005	
11,79 €		52,84 €	

APC NEUTRAL PRO

APC Neutral Pro é um líquido de limpeza universal com **pH neutro**, desenhado para limpar várias superfícies. Funciona bem tanto no interior como no exterior do veículo. Pode ser utilizado para limpar plástico, vinil, carroçarias, pneus, jantes ou para lavar os tecidos dos estofos. Penetra na sujidade na perfeição e não deixa quaisquer resíduos nas partes limpas. Disponível em embalagens de 5 litros. Artigo de nível profissional.

Instruções: 1. Dependendo da sujidade, use diluído a 1:4 para muita sujidade até 1:80 para sujidade leve. 2. Use a pistola ou escova para aplicar a solução na superfície. 3. Remova as impurezas dissolvidas com um pano ou enxágue com água.

	1L		5L
D0011		D0015	
13,00 €		46,75 €	

APC STRONG PRO - ALCALINO

APC Strong Pro é um líquido de limpeza **alcalino** altamente concentrado com uma ampla gama de aplicações. Remove a sujidade mais difícil de plásticos, vinil, borracha, tapetes, forro do teto, têxteis. Também é perfeito como agente de pré-lavagem para exteriores de automóveis. Instrukções: 1. Prepare uma solução 1:10 para sujidade pesada e solução 1:80 para sujidade leve. 2. Aplique a solução na superfície com um pincel ou pano de microfibra. 3. Remova a sujeira esfregando com um pano de microfibra ou enxágue com água.

	1L		5L
D5011		D5015	
10,16 €		43,09 €	

SATINA PRO - INTERIOR DRESSING

Satina Pro é um produto para regenerar e cuidar do interior do automóvel. Restaura o aspeto original, protege e conserva os plásticos, vinis e borrachas. A sua utilização confere um aspeto acetinado sem aparentar brilhante ou gorduroso. Artigo de nível profissional. Disponível em embalagens de 5 litros. **Acabamento acetinado.**

	1L
D5041	
9,35 €	

PURIO PRO - LIMPEZA DE PLÁSTICOS

Purio Pro é um agente pronto a usar para a limpeza de peças de plástico, vinil e borracha no interior do automóvel. Remove eficazmente a sujidade e não deixa resíduos. Restaura a aparência original. Possui uma fragrância agradável e delicada. Modo de Preparação: Aplicar sobre a superfície limpa com atomizador e espalhar com um pano microfibras limpo ou pincel.

VMD

IQ

K2-CAR

FORTELOCK

COMPAC

BOZZA

AIRGO

ELWIS

INCO FLEX

K2 PRO DETAILING

	1L		5L
M880		M181	
14,19 €		47,96 €	

LOTAR PRO - LIMPEZA DE CARPETES E ALCÂNTARA

Produto com baixa formação de espuma para limpeza de estofos de automóveis, tapetes, tecidos de veludo, alcântara, entre outros. O **Lotar** é adequado para máquinas de lavar que primeiro impõem e depois aspiram o líquido. Remove a sujidade seca e gordurosa. O produto possui excelente capacidade de mistura com água. Não deixa vestígios e manchas, mesmo em materiais de cor preta. Ideal para a limpeza mais difícil dos estofos. Lotar 1L / 5L restaura a cor natural. Possui uma fragrância agradável. Neutraliza completamente os odores. Concentração / em caso de utilização de dispositivos para limpeza de carpetes, o produto deve ser diluído com água de acordo com as seguintes razões de diluição: - 1:10 - 1:20 para estofos de automóveis / - 1:25 - 1:50 para limpeza semanal de carpetes / - 1:10 - 1:25 para limpeza periódica de carpetes / - 1:3 - 1:10 para limpeza de tecidos extremamente sujos ou gordurosos.

	1L
D5031	
9,35 €	

VELOR PRO - LIMPEZA DE ESTOFOS E FORRO DE TEJADILHO

O produto de limpeza de forro de tejadilho e estofos de carro o **Velor Pro** é um produto exclusivo, prático e pronto para usar que não requer preparação prévia. Fluido de limpeza com fórmula única. Especialmente projetado para remover a sujidade do forro do teto do carro e estofos em tecido. Não requer que enxágue, minimizando assim o risco de encharcar o intradorso. Não tem efeito negativo na cor e estrutura do material limpo. É perfeito para a limpeza manual do forro do telhado em conjunto com um pano microfibra ou uma escova. Apresenta um aroma fresco e agradável de tangerina.

	1L		200ML
D5051		D5053	
32,51 €		16,25 €	

SOFRANO PRO - LIMPEZA DE COURO

Sofrano Pro é um produto de alta qualidade, desenvolvido para a limpeza e cuidado profissional de couro natural, tanto em veículos - como automóveis, barcos e aviões - como em ambiente doméstico.

Ideal para couro liso e perfurado - sempre que a delicadeza, a eficácia e um acabamento refinado são essenciais. A fórmula com pH neutro remove com precisão sujidade e resíduos gordurosos, sem danificar a estrutura do couro nem provocar o seu ressecamento. Após a aplicação, o material recupera a sua suavidade, cor natural e um acabamento subtilmente mate - sem brilho indesejado nem marcas. O produto não deixa cheiro desagradável, não cola nem danifica a superfície tratada. Restaura a suavidade, profundidade da cor e acabamento mate.

Atenção: Não utilizar em nobuck, camurça ou couro oleado.

D5053: Sofrano Foam é uma espuma exclusiva para a limpeza e cuidado de couro.

	1L
H083	
6,91 €	

COROTOL STRONG

É um líquido de lavagem eficaz que contém 69% de álcool etílico reforçado com 9% de isopropanol e peróxido de hidrogénio. Projetado para limpeza repetida de metais, laminados, vidro, cerâmica, superfícies, maçanetas, corrimãos, equipamentos de escritório, telefones, telemóveis, terminais de pagamento, entre outros. Produto recomendado para uso diário regular para eliminar sujidade perigosa.



G030

81,26 €

GRAVON - KIT DE REVESTIMENTO CERÂMICO

O **GRAVON** é um revestimento cerâmico avançado, conhecido por fornecer a proteção mais duradoura e eficaz para pinturas e outras superfícies. Com base em nanotecnologia, cria uma camada transparente de 2-3 microns, isolando a superfície de fatores externos. **GRAVON** oferece proteção contra arranhões, sujeira, raios UV, sal grosso, excrementos de pássaros, corrosão e danos mecânicos. Além disso, possui propriedades de auto-limpeza que reduzem a necessidade de lavagens frequentes. Este revestimento também protege contra pichações, pois a tinta não adere à superfície. Pode ser usado em várias superfícies, incluindo pintura, borracha, plástico, metal e vidro. Instruções completas para aplicação acompanham o produto.



PROTEÇÃO ATÉ 5 ANOS!

G033

33,74 €

GRAVON LITE

Produto similar ao Gravon Kit (G030) contudo, com uma durabilidade inferior - 2 anos. Tecnologia, vantagens, pontos de aplicação e método de aplicação iguais aos do Gravon Kit (G030)

50ML

G031

56,90 €

GRAVON REFILL

O revestimento cerâmico é atualmente a forma de proteção mais durável para tintas e outras superfícies conhecida no mundo. Garante o mais alto grau de proteção e a sua dureza supera a das tintas automóveis mais duras. Após a proteção, surge sobre a tinta uma camada transparente e invisível, com até 2 a 3 microns de espessura, graças à qual fica completamente isolada dos efeitos adversos de todos os fatores externos.

250ML

G035

24,39 €

GRAVON RELOAD

GRAVON RELOAD é um produto de preservação de revestimentos cerâmicos, criado para prolongar sua durabilidade. Sua aplicação é fácil e protege contra pequenos arranhões, proporcionando brilho profundo, excelente deslizamento e propriedades hidrofóbicas. Pode ser utilizado em pinturas não revestidas, bem como em plástico, borracha e vidro. A durabilidade varia de 3 a 6 meses. O conjunto inclui um aplicador e microfibras K2 BONA cortada a laser sem costura.

140G

G037

20,32 €

GRAVON PRIMER

GRAVON PRIMER é um primário de polimento aplicado diretamente na tinta antes da aplicação do revestimento cerâmico K2 Gravon (e outros revestimentos cerâmicos e de quartzo). Aumenta muito a profundidade da cor do verniz e aumenta o brilho. Reforça a ligação e durabilidade do revestimento cerâmico aplicado. Não contém partículas de silicone nem partículas abrasivas. Também é adequado como agente de polimento de acabamento para correção de pintura.

VMD

IQ

K2-CAR

FORTELOCK

COMPAC

BOZZA

AIRGO

ELWIS

INCO FLEX

SPRAYS DE TINTA PARA AUTOMÓVEL



400ML

SPRAY PARA PINÇAS DOS TRAVÕES

L346

9,35 €

SPRAY DE TINTA PARA PINÇAS DOS TRAVÕES

Spray de tinta para as pinças de travões de alta temperatura formulada com resinas de alta qualidade. Durável, cobertura protetora brilhante, resistente ao pó dos travões, químicos, sal, combustível e condições climáticas severas. Protege da ferrugem. Permite obter um efeito de pintura desportiva.

Disponível em 8 cores: vermelho, azul, amarelo, cinzento, dourado, preto, laranja e verde.



400ML

SPRAY PARA PINTAR JANTES

L343

20,32 €

SPRAY DE TINTA PARA PINTAR JANTES

Um composto de borracha líquida único para alterar a cor do veículo ou determinadas peças do carro. Protege a superfície de arranhões, sujidade, humidade, ácidos diluídos, ferrugem e óleos. Indicado para peças envernizadas, jantes de aço ou alumínio, para-choques, madeira, metal, vidro, plástico e muitas outras superfícies.

Disponível em 6 cores: vermelho, azul, branco, preto gloss e preto mate.

500ML

L348

13,00 €

PRIMÁRIO ACRÍLICO DE SECAGEM RÁPIDA CINZA - 500 ML

Primário de secagem rápida à base de resinas acrílicas, ideal para superfícies metálicas, alumínio, vidro, madeira, pedra e plástico. Proporciona proteção anticorrosiva, preenche riscos e é fácil de lixar, tanto húmido como seco.
Cor: Cinza.

400ML

L349

9,75 €

TINTA ACRÍLICO INCOLOR - 400ML

Tinta acrílica incolor, de secagem rápida, com excelente aderência e resistência a danos mecânicos. Dá brilho às superfícies. Perfeito para uso em metal, madeira, plástico e superfícies recém-pintadas.

400ML

L345

10,57 €

SPRAY PARA PLÁSTICOS

Tinta estrutural de secagem rápida para plásticos na cor preta. Destinada a pintar pára-choques sem qualquer necessidade de aplicar primário. Cria um revestimento resistente a danos. Permite mascarar defeitos na superfície a tratar, imitando a aparência natural do plástico.

Cor: Preta.

500ML

L310

11,30 €

ANTI-GRAVEL BLACK - 500ML

Agente de secagem rápida à base de resinas sintéticas, criando um revestimento flexível e protegendo o corpo do automóvel contra a ação de agentes mecânicos, ferrugem e contra a ação da água. Após o endurecimento total, pode ser pintado com todo e qualquer sistema de verniz. Aplicações: soleiras, para-choques, spoilers e outros componentes. Embalagem de 500ML.
Cor: Preto.

VMD

IQ

K2-CAR

FORTELOCK

COMPAC

BOZZA

AIRGO

ELWIS

INCO FLEX

LIMPEZA E RESTAURO AUTOMÓVEL

M100Z	M100
28,45 €	24,39 €

PIANA - ESPUMA ATIVA CONCENTRADA

Espuma ativa altamente eficaz e concentrada. Apresenta uma alta quantidade de espuma durável densa, com uma excelente consistência e um aroma muito agradável. Devido ao alto nível de concentração, que permite uma lavagem rápida e completa, ideal para a lavagem de veículos completos, tanto em lavagens automáticas como com máquinas geradoras de espuma.

Concentração:

- Lança de espuma / encher o recipiente com uma concentração de 1:5 - 1:10;
- Lavagem automática de automóveis: 20 ml por ciclo de lavagem;
- **M100Z**: Cor Verde;
- **M100**: Cor Branca.

M803
8,90 €

BORA PLUS - PRÉ- WASH

Produto super eficiente para pré-lavagem de carros, autocarros e caminhões. Remove perfeitamente todos os tipos de sujidade. Absolutamente seguro para acabamentos pintados acrílicos e metálicos. Produto não descolora juntas, peças cromadas e elementos plásticos. Pode permanecer na superfície por muito tempo sem a danificar. Não deixe manchas brancas. Não remove o revestimento de cera. Fornece o máximo poder de lavagem e segurança. Concentração: • Dispositivos de pulverização do fluxo de alta pressão: 1:30 - 1:50 para automóveis de passageiros / 1:15 - 1:30 para caminhões. • Efeito espuma: 1: 7 - 1:10 para automóveis de passageiros / 1: 2 - 1: 5 para caminhões.

K135	M241
18,70 €	76,83 €

EXPRESS SHAMPOO

Shampoo com cera para carros, com um agente anticorrosivo. Lava de forma rápida e eficiente. É seguro para todos os tipos de pinturas de carroçarias, inclusive os tipos metálicos. Não deixa depósitos brancos em componentes pretos (amortecedores, juntas de borracha). Shampoo super concentrado: • Carros de passageiros 1:100 a 1:200; • Lavagem automática: 15 ml por ciclo de lavagem. Disponível em embalagens de 5L (K135) e 20L (M241).

K145
18,29 €

EXPRESS PLUS SHAMPOO

Shampoo concentrado extremamente eficaz que remove a sujidade e as impurezas dos insectos e do alcatrão. Devido ao teor de cera natural de carnúba das palmeiras brasileiras, o shampoo garante um polimento brilhante único. Pode ser usado em qualquer tipo de tinta. Concentração: • Automóveis de passageiros 1: 100 - 1: 300; • Lavagem automática: 15 ml por ciclo de lavagem para automóveis de passageiros.

M143	M142
22,36 €	97,52 €

TURBO TRUCK

Remove a sujidade mais resistente de lonas, carlinhas, cisternas, autocarros, vagões ferroviários, chassis, rodas, peças de alumínio, soalhos, e ferramentas de oficinas, de forma rápida e eficiente. Concentração: • Spray de baixa pressão (Sujidade pesada: 1:10 - 1:25 / Sujidade média: 1:25 - 1:50 / Baixa sujidade: 50-1: 100; • Gerador de espuma (Sujidade pesada: 1:3 / Sujidade média: 1:5 / Baixa sujidade: 1:10). Disponível em embalagens de 5L (M143) e 20L (M142).



5L

M156

38,62 €

DIPER - 2 COMPONENTES

Detergente de 2 componentes perfeitamente misturados, que possui excelentes propriedades desengordurantes e uma aplicação muito ampla. Remove rápida e eficazmente a sujidade mais inflexível. Concentração: • Agite bem antes de aplicar qualquer quantidade do K2 Diper; • Lavagem / enxague sem escova com alta pressão: 1:30 - 1:100; • Dispositivos de pulverização do fluxo de alta pressão: 1:30 - 1:100 para automóveis de passageiros / 1:20 - 1:40 para camiões; • Lança de espuma - encher o recipiente com uma concentração de 1:7 - 1:10 para automóveis de passageiros / 1:3 - 1:6 para camiões.



5L

M152

45,12 €

MAXIMA 5L - CERA DE SECAGEM

Perfeito para a secagem de veículos com ventilação forçada ou com uso de lâmina de silicone. Tem boa estabilidade a baixas temperaturas (próximo dos 0C°) e boa compatibilidade com águas mais duras, pelo que apresenta muito boas propriedades durante o inverno. O **Maxima** fornece uma cor extremamente brilhante. Não deixa riscos nas janelas e outros elementos do exterior. Concentração: • Lavagens automática e estações de serviço: 15/20 gr por ciclo de lavagem para automóveis de passageiros / - Spray: 1:30 - 1:50 / - Lança de espuma: 1:15 / - Lavadoras de alta pressão: 1:20.



5L

M121

38,62 €

ALOT - LIMPEZA DE JANTES

Agente de lavagem para jantes e rodas, destinado a eliminar as impurezas mais severas. Detergente alcalino de receita específica, para limpeza de aros de aço e liga leve. Remove resíduos de manchas de freio, impurezas da estrada e qualquer outro tipo de sujidade. Aplicar sobre uma superfície pré-limpa e enxaguar após 30 segundos. Concentração: • Spray: 1:5; • Dispositivos de lavagem automática: 20 ml por ciclo de lavagem para automóveis de passageiros; • Lança de espuma TIR - lavagem de automóveis: 1:3 - 1:5; • Pulverizador de baixa pressão TIR - lavagem de automóveis: 1:20.



750ML

K167M1

6,91 €

FELIX - LIMPEZA DE JANTES

Remove com eficácia a sujidade ou depósitos do aro, dos tampões e das jantes. O pacote especial de inibidores de corrosão garante total segurança na aplicação do preparado, principalmente na lavagem de aros de alumínio. Oferece proteção temporária contra a corrosão dos componentes que estão a ser lavados.



5L

M190

50,00 €



600ML

K1561

9,35 €

BOLD - LIMPEZA E BRILHO DE PNEUS

Produto de limpeza muito eficiente e fácil de usar, especialmente desenvolvido para cuidar dos pneus. Fornece um brilho extremamente profundo de elementos de borracha desbotada e restaura a sua cor original. A tecnologia moderna de silícones poliméricos ajuda a manter o efeito de "pneu molhado". Protege contra sujidade da estrada e raios ultravioleta. Produto altamente hidrofóbico. K2 BOLD deixa os pneus brilhantes por muito tempo após o uso. Vários tipos de aplicação, utilizando pano, esponja ou pincel. Fácil de aplicar. Maior eficiência. Proteção contra condições climáticas e sujidade. Efeito hidrofóbico. Disponível em modo spray 600ML (K1561) e 5L (M190).

VMD

IQ

K2-CAR

FORTELOCK

COMPAC



BOZZA

AIRGO

ELWIS

INCO FLEX

LIMPEZA E RESTAURO AUTOMÓVEL

	770ML		5L
EK177		EK1751	
7,11 €		28,45 €	

AKRA - LAVA MOTORES

AKRA – produto de limpeza de motores e peças de carro muito sujas. Remove lamas, estrias, sujidade e ferrugem. Limpa o motor e outros componentes do veículo, ferramentas, equipamentos industriais e superfícies. Tem nanopartículas ativas e inibidores da corrosão que protegem e limpam o compartimento do motor. É seguro em plástico, borracha, partes pintadas e cromadas. Não tem solventes nem derivados de petróleo. Biodegradável em 28 dias. Instruções de utilização: Agite o frasco. Lavagem do motor: Com o motor frio, fixe os componentes elétricos. Polvilhe K2 AKRA nas superfícies sujas. Espere 30-45 segundos. Enxaguar com água forte, secar com pano. Em caso de impurezas mais densas, use uma escova. Lavagem de ferramentas: Mergulhe as ferramentas em K2 AKRA por minutos ou horas. O K2 AKRA pode ser usado em máquinas com recirculação fechada.

Nota: Não use o produto no motor quente. Não deixe o produto secar na superfície.

	250ML		300ML
K030N		K150	
4,06 €		4,80 €	

BONO - REVITALIZAÇÃO DE PEÇAS PLÁSTICAS E BORRACHAS PRETAS

Preparação extremamente eficiente para limpeza, renovação e proteção de todos os tipos de superfícies de plástico, vinil, borracha e afins. Ideal para amortecedores, spoilers e outros elementos de plástico. Cria uma camada duradoura que garante a proteção contra fraturas e efeitos de ação UV nos plásticos. As suas propriedades anti-estáticas ajudam a manter a poeira e a sujidade fora das superfícies. Restaura a cor preta natural e retarda o envelhecimento. É indicado somente para utilização em superfícies pretas. Disponível em: - Gel: K030N, 250ML; - Spray: K150, 300ML.

	300ML
K193	
6,50 €	

REMOVEDOR DE ALCATRÃO

Tar remover apresenta, graças à fórmula especial, uma fantástica capacidade de remoção de manchas de asfalto, alcatrão e resina que possam estar presentes no automóvel. Remove também resíduos de etiquetas, fitas adesivas e os vestígios deixados por adesivos. Embalagem de 300ML.



60GR

L3050

5,24 €

LAMP DOCTOR - MASSA DE POLIMENTO DE FARÓIS

Composto de verniz para utilizar à mão ou com ferramenta de polir. Remove totalmente arranhões, zonas baças e opacas, descoloração e amarelos dos faróis, luzes traseiras, luzes de nevoeiro, luzes de barcos e várias janelas de caravanas e aviões. A utilização da pasta **LAMP DOCTOR** dá às óticas um aspeto novo com clareza brilhante e proteção duradoura. Embalagem de 60 gramas.



K533PAD

6,91 €

LAMP DOCTOR PAD

Espunja de polimento para regeneração de faróis foscos, amarelados e sem brilho. Recomendado para uso com pastas de polimento de faróis dedicadas, por ex. **L3050 K2 LAMP DOCTOR**. Modo de utilização: • Polir com máquina de polir com rosca M14 ou usar adaptador acoplado para aparafusadora. • Como opção, para proteção adicional da lâmpada, recomenda-se aplicar **K530 K2 LAMP PROTECT** após o polimento.



K530

6,50 €

LAMP PROTECT - REVESTIMENTO PROTETOR DE FARÓIS

Revestimento protetor de longa duração para faróis de plástico e vidro. Elimina o amarelecimento e manchas dos refletores e protege-os contra o efeito negativo dos raios UV. Recomendado para a proteção de faróis renovados e também de faróis sem polimento anterior. É um revestimento protetor de longa duração para faróis de plástico e vidro. Mantém a superfície limpa, repele a água e facilita a remoção da sujidade. Protege os faróis contra arranhões leves. Cria uma camada de proteção rígida e 100% transparente.



60GR

K0021

4,06 €

ULTRA CUT - REMOVEDOR DE RISCOS LEVES

Pasta ligeiramente abrasiva para a remoção de riscos, rachaduras e outras falhas de pinturas. Funciona de forma rápida e eficiente. É ideal para qualquer tipo de pintura e cor. Embalagem de 60 gramas.



60GR

K0031

4,47 €

ALUCHROM - POLIMENTO DE CROMADOS E ALUMÍNIO

Excelente pasta para a limpeza e polimento de todas as superfícies metálicas: alumínio, prata, ouro, bronze, aço inoxidável e outras. É particularmente adequada para a manutenção de calotas de alumínio. Embalagem de 60 gramas.

VMD

IQ

K2-CAR

FORTELOCK

COMPAC

BOZZA

AIRGO

ELWIS

INCO FLEX

LIMPEZA E RESTAURO AUTOMÓVEL



5L

K525

11,99 €

NANO SPRYSK - CONCENTRADO DE LIMPEZA DE VIDROS

NANO SPRYSK é o um produto de limpeza de vidros perfumado da mais alta qualidade. Graças ao uso da nanotecnologia, limpa o para-brisas com maior grau de precisão em comparação com os produtos de limpeza em spray tradicionais. Remove perfeitamente vestígios de insetos, sujidade da estrada e todos os tipos de impurezas gordurosas. É seguro para uso em tinta de laca, borracha e plásticos. Possui um agradável aroma a limão. O líquido não precisa ser diluído. Despeje diretamente no recipiente do líquido do lava-vidros na quantidade especificada pelo fabricante do automóvel.



50ML

K509

1,62 €

NUTA MAX - CONCENTRADO DE LIMPEZA DE VIDROS

Lava perfeitamente quaisquer depósitos de pó e sujidade de superfícies lisas (vidros, carrocerias de carros, plásticos, superfícies de cromo, aço inoxidável, vinil entre outros). Produto concentrado - 1:100. Embalagem de 50ML.



5L

M114

16,67 €

NUTA MAX - LIMPEZA DE VIDROS

Produto para limpeza de pára-brisas e outras superfícies de vidro, plástico e laminados. Seguro para produtos lacados. Deixa as superfícies limpas e sem rastros. Protege do pó e facilita a limpeza. Produto pronto para usar, não requer diluição.



600ML

K506

5,61 €

NUTA SPRAY - LIMPEZA DE VIDROS

O **Nuta Spray 600ML**, lava perfeitamente quaisquer depósitos de poeira e outros tipos de resíduos de superfícies lisas (vidros, óculos, carrocerias, plásticos, superfícies cromadas, aço inoxidável, vinil e outros), não deixando qualquer tipo de rastros. Embalagem de 600ML.



200ML

K511

6,10 €

VIZIO PLUS SPRAY

Limpa pára-brisas invisível. Melhora consideravelmente a visibilidade ao conduzir em más condições meteorológicas (chuva torrencial). Garante uma condução eficiente e eficaz a velocidades superiores a 55 km/h. Modo de aplicação: Spray. Capacidade: 200ML.



150ML

K631

3,98 €

FOX - EFEITO ESPUMA ANTI-EMBACIAMENTO

Produto de efeito espuma anti-embaciamento que funciona instantaneamente após aplicação. Forma uma camada adicional que exerce proteção contra o embaciamento sucessivo das janelas de carros. Não deixa depósitos. Embalagem de 150ML.



K217M

5,45 €

OSKAR - LIMPEZA DE PLÁSTICOS

Limpa interiores de carros feitos com imitações de plástico, linóleo e couro. Restaura a cor natural. As superfícies limpas adquirem uma aparência nova. Refresca o interior do carro. Pode ser igualmente utilizado na limpeza de outras superfícies plásticas, interiores e exteriores.

M230

34,15 €

ARTUS - LIMPEZA DE PLÁSTICOS

Produto concentrado eficaz para limpeza e manutenção de plásticos (plástico, borracha, linóleo, couro artificial). Remove as manchas mais difíceis, mesmo em bases muito danificadas e arranhadas. Restaura a aparência natural. Deixa um aroma agradável. Não requer que enxague após a aplicação.
Concentração: • 1:7 - 1:10 - Para peças de plástico; • 1:15 - Para peças de estofamento.

M171

26,42 €

POLO PROTECTANT - LIMPEZA DO PAINEL AUTOMÓVEL

O **Polo Protectant** é um produto destinado para a limpeza e proteção do plástico do painel do automóvel mate. Restaura a cor verdadeira e o mate. Não contém silicone. Protege contra a poeira, sujidade e os raios UV. Refresca o interior do automóvel, deixando uma fragrância fresca e duradoura. Produto pronto a usar.

500ML

Um painel limpo e bem conservado é sempre um elemento importante No interior do veículo ideal!

G410

19,50 €

OMEGA - LIMPEZA DE PAINEL

O **K2 OMEGA** não apenas limpa de maneira eficaz, mas também ajuda a restaurar a cor verdadeira e o brilho dessas superfícies. Sua fórmula inovadora, com agentes bloqueadores de raios UV, protege contra rachaduras, desbotamento e endurecimento causados pelo sol prejudicial. Este produto garante uma proteção duradoura contra poeira, deixa um aroma agradável e proporciona um brilho que dura semanas. A embalagem inclui: Omega 500ML, uma esponja de aplicação e um pano.

VMD

IQ

K2-CAR

FORTELOCK

COMPAC

BOZZA

AIRGO

ELWIS

INCO FLEX

LIMPEZA E RESTAURO AUTOMÓVEL

K406FA
FAHREN



K406FR
FRESH



K406WA
BAUNILHA



K406TR
MORANGO



K406LY
LIMÃO



K406

7,31 €

POLO COCKPIT - SPRAY DE LIMPEZA DO PAINEL / 600ML

As nanomoléculas penetram profundamente na estrutura dos materiais e extraem sua verdadeira cor e brilho, ao mesmo tempo que protegem o painel do carro da sujidade e do pó. Especialmente recomendado para painéis de automóveis, peças plásticas, borracha e móveis de qualquer cor. Uma composição única da fragrância refresca o interior do carro. Disponível em 5 aromas distintos: • Fahren; • Fresh; • Baunilha; • Limão; • Morango.

250ML



K515

3,21 €

LCD CLEANER

Ideal para ecrãs táteis de sistemas de navegação de automóveis, smartphones, bem como para os tradicionais ecrãs LCD, LED, TNT e de televisão. A sua fórmula avançada ajuda a remover contaminações de todos os tipos de ecrãs e a protegê-los com uma camada protetora. É ideal para eliminar sujidade e depósitos de nicotina ou impressões digitais.

K2-CAR - DETALHE AUTOMÓVEL



750ML

W158

6,14 €

SURFO- DESENGORDURANTE UNIVERSAL

Agente de limpeza e desengordurante para a maioria das superfícies de metal, vidro e plástico. Remove a sujidade mais gordurosa. Funciona de forma muito eficaz, não deixa manchas, evapora rapidamente. Insustituível na garagem, oficina ou jardim. **Perfeitamente adequado para lavar ferramentas**, carros de ferramentas, ferragens, móveis e outro tipo de peças. Instruções: Certifique-se de que a superfície está fria ao toque antes de usar. Aplique uma pequena quantidade do produto na superfície de limpeza. Limpe com um pano de microfibra ou papel.



700ML

K607

7,31 €

ALASKA - REMOVEDOR DE GELO

O **ALASKA** é um removedor de gelo instantâneo para janelas. Sua fórmula à base de nanopartículas ativas dissolve o gelo do vidro rapidamente, deixando a superfície transparente, lisa e livre de arranhões. O K2 ALASKA também facilita a remoção futura do gelo das janelas, criando um revestimento antiaderente sobre elas. Basta aplicar diretamente no vidro congelado. É totalmente seguro para vernizes e componentes de borracha, como vedações de janelas e escovas. Além disso, funciona eficazmente mesmo em temperaturas de até -70 °C.



1L

M809

8,94 €

ROKER - REMOVEDOR DE CALCÁRIO

Produto concentrado, perfumado e altamente eficiente para remoção persistente de depósitos de cálcio, calcário, sabão, incrustações, ferrugem e sujeira. Pode ser utilizado em lavagens de automóveis, oficinas e em casa, sendo ideal para pavimentos e painéis de lavagem de automóveis, pavimentos e ladrilhos de oficina, elementos em alumínio e cromados, jantes não lacadas, sanitários e cabinas de chuveiro. Importante ressaltar que este produto não contém ácido fluorídrico, sendo assim não corrosivo e não tóxico.

750ML

K207M1

5,49 €

5L

M126

19,92 €

TAPIS - LIMPEZA DE TÊXTEIS

Produto para a limpeza de todos e quaisquer tipos de têxteis (vinil, veludo, têxteis de cobertura de móveis, tapetes e outros). Remove todas as manchas de gordura, óleo e substâncias orgânicas de uma forma rápida e eficiente. É fácil de utilizar. Elimina odores desagradáveis. Disponível em embalagens de 750ML (K207M1) e 5L (M126).

250ML

K204

5,73 €

200ML

K205

7,28 €

LETAN CLEANER - LIMPEZA DE PELE / COURO

O Letan Cleaner (K204) é um agente de limpeza para couro natural e artificial. É indicado para estofos de carros, calçado, e artigos de couro. Remove manchas persistentes. Dá elasticidade e restaura a aparência natural. É indicado para couro de todas as cores. Não deve ser utilizado em camurça ou nubuck. Possui pH neutro. Disponível em: • Produto líquido: K204; • Produto em espuma macia: K205.

G421

32,51 €

AURON STRONG - KIT DE LIMPEZA PELE / COURO

Projetado para limpar estofados de couro extremamente sujos e não restaurados, volante e outras partes do carro. Restaura perfeitamente a aparência atraente do estofamento de couro, que nunca foi limpo. Contém quatro produtos excepcionais, especialmente concebidos para dar uma nova vida aos estofos de couro desgastados e sujos e protegê-los contra eventuais rachaduras. O propósito de usar a sua formulação única, visa garantir a eficiência ideal combinada com a facilidade de uso. Contém: Auron Cleaner Strong; Auron Protectant; Auron Brush; Pano microfibras universal.

1L

G424

33,74 €

AURON CLEANER

Produto de limpeza em espuma para couro, suave e incrivelmente eficaz. Adequado para uso regular devido ao seu pH neutro. Não afeta a camada protetora do couro, proporcionando um aspeto mate e devolvendo a sua cor original. Recomendamos o uso do **K2 Auron Cleaner** com a **K2 Auron Brush** e um pano de microfibra universal. Remove a sujidade e manchas, sendo adequado para couros novos e antigos. Não elimina a camada protetora original do couro e não deixa resíduos oleosos. Perfeitamente indicado para o couro do volante. Sem fragrância.

VMD

IQ

K2-CAR

FORTELOCK

COMPAC

BOZZA

AIRGO

ELWIS

INCO FLEX

ACESSÓRIOS DE LIMPEZA AUTOMÓVEL



D0225

21,91 €

TWISTON PRO - PANO DE SECAGEM

TWISTON PRO é uma toalha grande, dupla-face e extremamente absorvente, projetada para secar automóveis de forma eficiente e sem danificar a pintura. Fabricada em microfibras de alta qualidade com trama exclusiva "Twisted Pile" (cerdas torcidas), absorve grandes quantidades de água rapidamente. Mede 60x90 cm e é ideal para usuários exigentes que procuram eficiência e comodidade.

Gramagem: 1200 g/m²

Composição: 85% Poliéster, 15% Poliamida



D0224

8,54 €

TWISTY PRO - PANO DE SECAGEM

TWISTY PRO é uma prática toalha de dupla-face para secar e polir automóveis, com lados diferentes para secagem de tinta (cerdas torcidas) e polimento de janelas (lado liso). Versátil e eficiente, mede 40x60 cm e pesa 600 g/m², perfeita para manter o carro em ótimo estado.

Gramagem: 600 g/m²

Composição: 80% Poliéster, 20% Poliamida



D0220

15,04 €

FLOSSY PRO - PANO DE SECAGEM

Pano de secagem de alta qualidade. O peso de 800 gramas permite secagem livre de problemas e rápida do carro completo, sem necessidade de torcer o pano microfibras. As cerdas macias evitam estrias e arranhões. Tamanho: 60x90 cm.

Gramagem: 800 g/m²

Composição: 80% Poliéster, 20% Poliamida



M436

10,53 €

QUADRA - PANO DE SECAGEM

Permite-lhe secar o corpo do carro de forma rápida e completa. Graças à estrutura especial em forma de bolacha wafer, absorve água mais eficazmente que as microfibras tradicionais. Não deixa marcas ou riscos. A microfibras é adequada para lavagens de carros. Pode ser lavada e seca muitas vezes. Tamanho: 60x90 cm.



D0222

7,31 €

LUSSY PRO - PANO PARA POLIR

LUSSY PRO é um pano de microfibras de alta qualidade desenvolvido para polir tintas. Graças ao seu alto peso de 1200 g/m² e fibras finas, é ideal para lapidação de ceras, revestimentos cerâmicos e trabalhos de detalhe rápidos. Totalmente seguro para a pintura. Possui uma bainha macia. Não deixa partículas ou fiapos. Lavável na máquina a 40°. Tamanho: 40x40 cm. Gramagem: 1200 g/m². Material: 80% poliéster, 20% poliamida.



L430

4,06 €

BONA - PANO PARA POLIR

Desenvolvido especialmente para polir pinturas de carros e secar janelas, para-brisas e carrocerias. Devido à sua estrutura microscópica, tem propriedades incomuns de limpeza. Pode absorver muito mais água do que o seu próprio peso. Não deixa traços nem causa riscos. Tamanho: 40 x 40 cm. Gramagem: 340 gr/m².



D4030

4,87 €

GLASA PRO - PANO PARA OS VIDROS

GLASA PRO é uma microfibras de alta qualidade com estrutura waffle, ideal para a limpeza de vidros, espelhos e faróis. Remove eficazmente a sujidade sem deixar fibras ou marcas, proporcionando sempre uma superfície cristalina e sem reflexos. Possui alta absorção, facilitando a limpeza rápida de água e líquidos, e é resistente a lavagens repetidas, mantendo as suas propriedades por um longo período. Versátil, é adequada para limpeza a seco e húmido, adaptando-se às suas necessidades. Gramagem: 320 g/m²; Tamanho: 40x40 cm; Composição: 85% poliéster, 15% poliamida.



M430

4,06 €

OPTI - PANO PARA OS VIDROS

Um pano especialmente desenvolvido para a limpeza de superfícies de vidro, como janelas e espelhos, seja em automóveis ou em casa. Permite a limpeza de superfícies de forma significativamente mais rápida do que com um pano comum. Possui alta durabilidade, proporcionando limpeza e polimento simultâneos. Não riscas as superfícies nem deixa marcas.



D3010

30,49 €

POLY PRO - CLAY TOWEL

A **POLY PRO** apresenta uma camada de polímero que substitui a tradicional clay bar. Remove de forma rápida, fácil e eficaz a sujidade no processo de descontaminação, deixando a pintura limpa e lisa. O pano de descontaminação da K2 é uma solução muito mais eficiente que a tradicional clay bar. Ao contrário da barra de argila descartável - é um produto de uso múltiplo. Além disso, cada lavagem de carro com K2 Poly traz ótimos resultados sem tanto esforço. Tamanho: 30 x 30 cm.



M405

8,94 €

IRCHA - PANO DE CAMURÇA

Pano de camurça sintética, que absorve a sujidade e outros resíduos da superfície dos carros. Limpa e seca carroçarias e janelas de carros. Tamanho: 66 x 43 cm



M441

11,18 €

ESPONJA WASH PAD PRO

A **WASH PAD PRO** substitui com sucesso uma esponja de lavagem de carro tradicional. A microfibras utilizada na almofada apresenta suavidade e elasticidade únicas, o que permite uma aderência perfeita à carroceria. A avançada estrutura da fibra permite a penetração precisa na sujidade, removendo-a com eficácia sem risco de riscar o verniz. Graças ao uso de materiais de alta qualidade, o K2 Wash Pad mantém suas propriedades mesmo após uso repetido. É resistente a produtos químicos de limpeza e danos mecânicos.



M440

9,75 €

LUVA WASH MITT

Luva de dupla face produzida com microfibras densas e delicadas para a lavagem da carroçaria. Microfibras extremamente flexíveis e que graças à sua estrutura não agarram a sujidade, prevenindo riscos na pintura. Uma costura especial impede a luva de escorregar da mão.

VMD

IQ

K2-CAR

FORTELOCK

COMPAC

BOZZA

AIRGO

ELWIS

INCO FLEX

ACESSÓRIOS DE LIMPEZA AUTOMÓVEL



M434

8,54 €

KING - PANO MICROFIBRAS

Pano de microfibra espessa e fofa para secar o excesso de água, cera e brilho. Não riscas a pintura do carro. Extremamente durável, mesmo após repetidas lavagens parece novo. Tamanho: 40 x 60 cm. Gramagem: 500 gramas.



M435

8,74 €

M433

6,50 €

MOLI - PANO MICROFIBRAS

Permite a secagem muito rápida de vários carros, sem se ter de torcer. É muito grosso, portanto absorve água de forma excelente. Não causa riscos nem deixa traços. A microfibra de poliéster é indicada para a lavagem de carros. Pode ser lavada e seca por várias vezes. Disponível em: • Tamanho: 60 x 60 cm (M435); • Tamanho: 40 x 40 cm (M433).

K2-CAR - DETALHE AUTOMÓVEL



D5105

4,06 €

LEFA - PANO PARA LIMPEZA DE COURO

Lefa Pro é uma microfibra de couro concebida para a limpeza e cuidado de superfícies de couro. Fabricada com materiais de alta qualidade, garante eficácia e segurança, sendo ideal para entusiastas da cosmética automóvel. Suave ao toque e sem causar danos, a microfibra tem uma absorção excepcional que remove eficazmente sujidade e resíduos. Totalmente segura, não tingem nem descolora o couro, mesmo com agentes fortes. Lavável na máquina a 40°, é reutilizável e fácil de manter.



D5100

24,35 €

K710

4,84 €

HIRO PRO - CONJUNTO DE 30 PANOS MICROFIBRA

Hiro Pro - Conjunto de 30 panos microfibra versáteis para limpar o interior e o exterior do seu carro. O tamanho prático e as fibras de alta qualidade garantem conforto e segurança durante o trabalho. Podem também ser usados com sucesso em casa e no escritório. Conjunto com 30 pçs. Tamanho: 30x30 cm. Peso / Gramagem: 170 gramas. Material: 80% poliéster + 20% poliamida

CONJUNTO DE 4 PANOS

Conjunto de quatro panos de cores distintas (verde, amarelo, azul e vermelho). Panos de microfibra macios e absorventes para limpar elementos no interior do carro e na pintura. Gramagem: 200 gramas. Composição: 80% poliéster + 20% poliamida. Tamanho: 30x35cm.



M462

5,81 €

ESPONJA - 2 CAMADAS

Esponja altamente absorvente para lavagens manuais. O lado cinzento é macio e ideal para a lavagem de carroçarias em geral. O lado branco tem uma estrutura mais forte, portanto consegue remover impurezas persistentes, tais como alcatrão e insetos, com eficiência e perfeição.



M460

4,88 €

ESPONJA - 1 CAMADA

Esponja geral para lavagem de automóveis. Capacidades excecionais de absorção. Adequado para lavagem geral de veículos, bem como para a remoção de qualquer sujidade mais persistente.

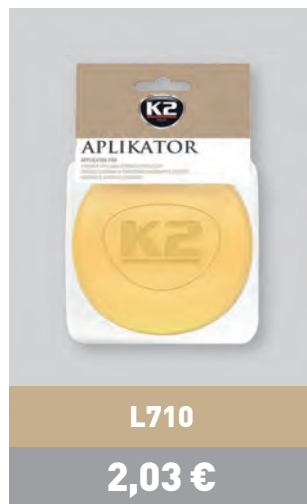

L710

2,03 €

ESPONJA APLIKATOR

Esponja de polimento e aplicação de cera, muito fácil de utilizar. Perfeita para superfícies envernizadas de borracha, plástico, vinil e couro. Indicada para a aplicação de cera e o polimento de consistências diferentes.



KE730

4,06 €

ESPONJA APLICATOR DE CERA

O Aplicador de Cera K2 é uma ferramenta ergonómica com uma construção de duas camadas: uma rígida para garantir uma pega segura e outra suave para a aplicação delicada de ceras e acabamentos. Esta estrutura proporciona precisão, conforto e eficácia, sendo ideal tanto para profissionais como amadores que procuram um acabamento impecável na pintura do veículo.



D7040

6,10 €

TRACO PRO - APLICADO PARA PNEUS

TRACO PRO é um aplicador de pneus em forma de pincel com cerdas densas. Dedicado a quem pretende obter uma proteção preta profunda e duradoura da superfície do pneu. As suas cerdas macias permitem cobrir completamente todas as partes do pneu, independentemente dos relevos e marcações do mesmo. O suporte incluído no conjunto permite guardar convenientemente o aplicador, protegendo as cerdas contra sujidade e danos.



K720

4,06 €

ESPONJA APLICADORA PARA PNEUS

A Esponja aplicadora para pneus K2-CAR facilita o cuidado automotivo, aplicando curativos e escurecendo os pneus. Seu design ergonómico de espuma dura evita sujeira nas mãos durante a aplicação. A superfície ondulada da esponja assegura uma distribuição uniforme do produto, alcançando todos os relevos e cantos dos pneus. Essa técnica proporciona uma aparência estética, aumenta a durabilidade e protege contra condições climáticas adversas.



K290

0,81 €

MAGIC SPONGE - ESPONJA DE MELAMINA

Esponja de melamina projetada para remover sujidades difíceis sem o uso de detergentes. Perfeita para limpar estofados de plástico, vidro, vinil e couro no interior do carro e em casa.



L701

8,12 €

GLIKA - CLAY BAR 60GR

CLAY BAR é uma barra de argila de alta qualidade que remove contaminantes superficiais difíceis, como pulverização de tinta, seiva de árvores, resíduos de insetos, resíduos industriais e fezes de pássaros. É segura para usar em várias superfícies, incluindo tintas, cromo, vidro, fibra de vidro e plástico. É perfeita para usar antes e entre aplicações de cera.

VMD

IQ

K2-CAR

FORTELOCK

COMPAC

BOZZA

AIRGO

ELWIS

INCO FLEX

ACESSÓRIOS DE LIMPEZA AUTOMÓVEL



M355

40,61 €

ESCOVA TELESCÓPICA

Escova para a lavagem de carros, camiões, carrinhas e autocarros. Possui fios duráveis com pontas que não causam riscos (as pontas dos fios estão agrupadas em pares para facilitar a lavagem e evitar danos às superfícies). Vem com um tubo telescópico e a opção de conectar diretamente uma mangueira à escova. Composição: Alumínio + plástico. Tamanho: 1,45 a 2,45 m.



M350

9,35 €

ESCOVA ERGONÓMICA

Escova ergonómica para lavagem de veículos. Equipada com cerdas de poliéster macio que não causam riscos. Os fios são resistentes a detergentes. O punho e as bordas da escova são revestidos com borracha para evitar riscos nas superfícies que estão sendo lavadas.



M358

6,10 €

ESCOVA PARA JANTES

Escova espiral, com fios duros, para a lavagem de jantes. É recomendada para a lavagem de jantes muito sujas, inclusive aquelas de perfis complicados. A haste é feita de um cordão de arame inoxidável flexível.



D7010

15,44 €

WHEEL SCEPTER

Escova para limpar todos os tipos de jantes. Composta por fios delicados e flexíveis. Limpa lugares de difícil acesso. Uma alça sólida coberta com borracha garante alto conforto de uso e a ponta do pincel segura evita arranhões. Tamanho: 45 x 10 x 25 cm.



D7041

6,10 €

FLATO PRO

A **FLATO PRO** é uma escova de detalhe profissional, concebida para uma limpeza eficaz e segura, mesmo nas superfícies mais delicadas. Equipada com cerdas suaves e ave-ludadas e com uma ponta de corte especial, permite uma remoção precisa de pó e sujidade em zonas de difícil acesso, como grelhas de ventilação, emblemas, fendas interiores e pormenores da carroçaria. O seu tamanho compacto facilita o armazenamento, enquanto o formato ergonómico garante uma utilização confortável.



M317

5,69 €

ESCOVA PINO

Pino Pro é uma escova de detalhe ultra macia, ideal para remover a sujidade de áreas difíceis e sensíveis dentro e fora do automóvel. Suas cerdas sintéticas ultrafinas são perfeitas para limpar saídas de ar, ecrãs LCD, botões no volante e painel de instrumentos, sem causar danos. Especialmente concebida para plásticos delicados, como preto piano.



M315

3,66 €

M314

3,25 €

ESCOVA DE DETALHE REDONDA - 16MM / 8MM

Escova de alta qualidade feita de cerdas sintéticas e naturais. Desenhada para limpar os sítios mais difíceis de chegar. Perfeita para limpar o interior do carro com K2 APC e também facilita a limpeza do exterior, por exemplo, das jantes, com K2 ROTON. Disponível em dois tamanhos: M315: 16 mm; M314: 8mm.



new

D7051

16,25 €

BRILL SET PRO - CONJUNTO DE 4 ESCOVAS PARA BERBEQUIM

O **K2 BRILL SET PRO** é um conjunto profissional de 4 peças para berbequim ou aparafusadora, concebido para a limpeza rápida de interiores de veículos, incluindo estofos, alcatifas e plásticos. Com cerdas densas e eixos metálicos robustos, o conjunto inclui uma escova MAXI (Ø120 mm) para grandes superfícies, uma escova MINI Spot (Ø50 mm) para zonas de difícil acesso e uma escova EXTRA Arredondada (Ø90 mm) com cerdas rígidas para sujidade persistente em materiais resistentes. O kit é complementado por uma extensão de 150 mm e encaixe rápido de 1/4", garantindo versatilidade e eficiência em trabalhos de detalhe automóvel.



new

D7044

5,68 €

SCUBO PRO - ESPONJA APLICADORA DE DUPLA FACE

O **SCUBO PRO** é uma esponja de limpeza compacta de dupla face: a face branca remove a sujidade difícil, enquanto a face amarela de microfibras finaliza a limpeza sem riscar. Com 13x8cm, é ideal para limpar plásticos, borrachas e couro no interior do automóvel, alcançando facilmente zonas difíceis.



D7050

7,31 €

BRILL - ESCOVA PARA BERBEQUIM

A **Brill** é uma escova de alta qualidade com um acessório que pode ser instalado numa berbequim ou chave de fendas. Foi projetada para limpar estofos, alcatifas e plásticos. As cerdas macias e flexíveis são seguras para as superfícies a limpar, e a base de plástico reduz o risco de deformação e fissuras.



G450

4,47 €

ESCOVA AURON

Escova suave para a limpeza de estofos ou tecidos de couro. Fabricada com os materiais da mais alta qualidade. Limpa eficazmente a sujidade, alcançando todas as fendas do couro. Não danifica a superfície do couro nem deixa marcas.



G451

5,49 €

ESCOVA AURON SOFT

A K2 Auron Soft é uma escova de cerdas naturais macias, ideal para limpar estofos de couro e móveis. Possui um cabo ergonómico, é segura para todos os tipos de couro e fácil de manter.
Dimensões: 13 x 4,5 cm; altura das cerdas: 2 cm.



W612

4,87 €

ESCOVA PARA CORRENTES

A escova universal K2 limpa correntes de motos e bicicletas por completo, aumentando sua vida útil e evitando falhas. Com formato em U e cerdas resistentes a produtos químicos, permite a limpeza simultânea de três lados sem desmontagem, possuindo ainda uma cabeça destacável para fácil manutenção.



K503WC

3,66 €

APLICADOR LIMPA-VIDROS COM PEGA

O lava-vidros K2 com pega é uma solução conveniente para lavar o interior do para-brisas, incluindo o forro de difícil acesso. Também é perfeito para remover o vapor do vidro.

VMD

IQ

K2-CAR

FORTELOCK

COMPAC

BOZZA

AIRGO

ELWIS

INCO FLEX

ACESSÓRIOS DE LIMPEZA AUTOMÓVEL



D7001
3,98 €

MIXER PRO - 1L

Garrafa vazia HDPE, durável e resistente, com a capacidade de 1 litro. Desenhada para todo o tipo de produtos, ácidos e alcalinos. A sua forma ergonómica permite trabalhar confortavelmente e o copo de medição transparente permite um controlo eficiente da quantidade restante do produto e facilita a preparação da solução. O novo e melhorado gatilho tem duas funções - aspersão e jato.



M415
32,51 €

FOMA 2L PULVERIZADOR

O **FOMA 2L** é um pulverizador de pressão manual que aplica espuma para amolecer a sujeira sem lavadora de alta pressão. Robusto e resistente a químicos, possui vedações de Viton® e três ajustes de densidade. É ideal para lavagem automotiva, oficinas e empresas de limpeza, garantindo pressão prolongada e conforto.



W109
60,97 €

PULVERIZADOR DE PRESSÃO PARA SOLVENTES / LUBRIFICANTES

Pulverizador especialmente fabricado com materiais de máxima resistência para ser usado com óleos vegetais e animais, solventes à base de hidrocarbonetos, lubrificantes e produtos petrolíferos. É ideal para aplicações como limpeza de travões, remoção de alcatrão de carroçarias de veículos e ferramentas, limpeza de maquinaria e motores, bem como aplicação de lubrificantes, entre outras.



M412_1.5
17,88 €

PULVERIZADOR DE PRESSÃO

Pulverizador de pressão profissional para lavagens de carros. É resistente a líquidos alcalinos, solventes e nitro. Tem um controlo e escala de fluxo no recipiente. Embalagem de 1.5 litros.



M451
121,95 €

PERFEKTOR BLACK - PISTOLA DE LIMPEZA

A pistola K2 PERFEKTOR BLACK utiliza ar pressurizado para limpar superfícies a úmido ou a seco com alta eficiência. Equipada com rolamentos selados, garante desempenho máximo mesmo em compressores pequenos, operando com pressões a partir de 4,5 bar.



M400
15,85 €

LÂMINA DE SILICONE

Lâmina de silicone macia e especialmente moldado para a indústria e mecânica. Não riscas superfícies de pinturas delicadas. Funciona de forma perfeita, fazendo com que as gotas de água fluam de forma instantânea, deixando as superfícies praticamente secas e isentas de manchas. Faz 15x menos fricção do que toalhas de tecido. Molda-se à forma do veículo. Tamanho: 30 cm.



AW100
10,16 €

ABSORVEDOR DE HUMIDADE

Um produto eficiente para eliminar o excesso de humidade no carro, melhorando o conforto e a segurança ao evitar vidros embaçados. Possui um indicador de humidade reutilizável que muda de cor quando precisa ser seco. Pode ser usado no carro e em casa. Peso: 400 gramas.

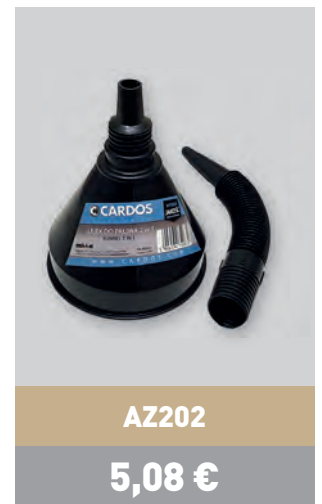

AZ202
5,08 €

FÚNIL - CARDOS

O Funil Bipartido CARDOS é fabricado em polipropileno resistente, ideal para combustíveis e óleos. Possui um tubo flexível de 25 cm, filtro de malha removível e design que garante operação eficaz. Com 36 cm de comprimento total, atende a critérios técnicos rigorosos para aplicações específicas.



D7020	D7021	D7022
18,29 €	18,29 €	7,31 €

BALDE DE DETALHE AUTOMÓVEL CINZA WASH PRO - 20L

BALDE DE DETALHE AUTOMÓVEL AZUL RINSE PRO - 20L

SEPARADOR DE SUJIDADE 263MM

Balde de Detalhe K2 "WASH" 20L - Profissional para Lavagem Automóvel. O balde de detalhe K2 "WASH" de 20 litros é um acessório em plástico HDPE de alta resistência, projetado para suportar impactos, químicos e variações de temperatura. Com a indicação "WASH", é ideal para preparar a solução de shampoo, sendo recomendada a sua utilização com o balde "RINSE" (técnica dos dois baldes) para evitar micro-riscos na pintura. **Principais Características:** Capacidade de 20L: ideal para lavagens completas. Durabilidade: construção robusta com punho metálico para transporte seguro. Funcionalidade: inclui escala integrada para dosagem e é compatível com tampa (que permite o uso como banco) e separador de sujidade. Proteção Extra: para máxima segurança, recomenda-se o uso do separador de sujidade no fundo do balde para reter impurezas longe da luva de lavagem.



CARATERÍSTICAS TÉCNICAS:

DIMENSÕES: 51 X 37 X 32 CM
CAPACIDADE: 64 L
COR: PRETO
NÚMERO DE COMPARTIMENTOS: 3
MATERIAL: POLIÉSTER

2 BOLSAS LATERAIS COM VELCRO
8 BOLSOS EM REDE
1 BOLSO LATERAL TIPO "CANGURU"

AW110
28,45 €

CARDOS ORGANIZER XXL PARA BAGAGEIRA AUTOMÓVEL

Mantenha a organização e viaje com conforto: A desorganização na bagageira pertence ao passado. O **CARDOS ORGANIZER XXL** foi concebido para ajudar a manter arrumados os acessórios automóveis, compras, ferramentas ou produtos de limpeza. Graças a este prático acessório, cada objeto tem o seu lugar, permitindo-lhe desfrutar de uma viagem mais segura e confortável, sem o risco de objetos soltos durante manobras bruscas.

VMD

IQ

K2-CAR

FORTELOCK

COMPAC

BOZZA

AIRGO

ELWIS

INCO FLEX

POLIMENTO AUTOMÓVEL

Potência: 1200 W
Tensão: 230 V
Frequência: 50 Hz
Peso: 3,2 kg
Rosca do fuso: M14
Faixa de rotação: 600-3000

MÁQUINA DE POLIMENTO ORBITAL-ROTATIVA DE ÚLTIMA GERAÇÃO!

L5315
142,28 €

POLIDOR ELÉTRICO DUAL ACTION

A polidora rotativa elétrica masner, sem dúvida, atenderá às necessidades de qualquer entusiasta de detalhamento, e até mesmo de um profissional. A máquina é caracterizada por um baixo nível de vibração, garantindo assim um alto conforto de uso - mesmo durante horas de trabalho. A rosca do fuso universal M14 permite a montagem de qualquer tamanho de prato de fixação. Além disso, o ajuste contínuo de velocidade em 6 níveis, o sistema de partida suave e a velocidade de rotação constante garantem um acabamento ideal da superfície trabalhada.

K2-CAR - DETALHE AUTOMÓVEL

1KG

L11000
40,24 €

MASSA DE POLIMENTO K2 - LUSTER Q1

Este é um composto de remoção de riscos projetado para polir a pintura do carro usando uma máquina de polir. É altamente recomendado para uso na indústria automotiva e de fabricação. Ele é capaz de remover rapidamente e de forma eficaz riscos severos e defeitos, mesmo em pinturas extremamente desgastadas. Além disso, é resistente ao calor e não sobreaquece a superfície durante o processo. Este composto é indicado para todos os tipos de tintas automotivas, tintas industriais, barcos, móveis, gel-coats, faróis, celulose, superfícies sintéticas, acrílicos e muitas outras superfícies. Sua cor é branca.

100GR

L31000 **LQ3100**
44,71 € **10,16 €**

MASSA DE POLIMENTO K2 - LUSTER Q3

Um composto de remoção de riscos extremamente rápido para polir pinturas de carros com máquina de polir. Remove riscos, hologramas, descoloração, efeitos de casca de laranja e marcas de oxidação, além de restaurar pintura desbotada. Gera pouco calor durante a operação. Indicado para todos os tipos de tintas automotivas, industriais, faróis, celulose, móveis, superfícies sintéticas e acrílicas. Disponível em verde, em embalagens de 1 kg e 100 g.

200GR

L5200
16,22 €

MASSA DE POLIMENTO K2 - LUSTER Q5

Composto de acabamento para a etapa final da máquina de polir - ideal para uso na pintura do carro e em diversas superfícies. Remove hologramas e microriscos, restaurando o brilho e a cor profunda da pintura. Resistente ao calor, não sobreaquece a superfície. Recomendado para polir todos os tipos de tintas automotivas, industriais, produtos compostos, faróis, celulose, mobiliário, superfícies sintéticas, acrílicos e muitas outras.

L600
14,63 €

DURAFLEX SOFT

Punho de roda de polimento. Desenvolvido com rosca M-14.

L611 AZUL
L612 LARANJA
L614 PRETO

L611 10,16 €
L612 10,16 €
L614 10,16 €

DURAFLEX - ESPONJA DE POLIMENTO

Esponja de polimento de alta qualidade para polir uma ampla variedade de superfícies envernizadas. É indicada para polimento mecânico a uma velocidade de até 2.500 RPM. Pode ser lavada com detergentes delicados, a uma temperatura de até 60° C. A esponja tem de estar completamente seca antes de ser utilizada. Tamanho: 150 x 25 mm.

Taxa de abrasividade: Azul- Alto / Laranja- Médio / Branco- Baixo / Preta- Acabamentos.

L641
16,22 €

DURAFLEX - ESPONJA DE POLIMENTO, ABRASIVO FORTE

Esponja de polimento lisa, azul e altamente abrasiva, com rosca M14 e diâmetro de 150 mm. Ideal para polir vários tipos de revestimentos de tinta a uma velocidade máxima de 2500 rpm. Fabricada com materiais de alta qualidade, pode ser lavada em detergentes delicados a até 60°C, devendo estar completamente seca antes da próxima utilização.

Duraflex - Esponja de polimento, Abrasivo Forte

L642
16,22 €

DURAFLEX - ESPONJA DE POLIMENTO, ABRASIVO MÉDIO

Esponja de polimento lisa e de abrasividade média, com rosca M14 e diâmetro de 150 mm. Ideal para polir diversos tipos de revestimentos de tinta a até 2500 rpm. Produzida com materiais de alta qualidade, pode ser lavada em detergentes delicados a até 60°C. A esponja deve estar completamente seca antes da próxima utilização.

Duraflex - Esponja de polimento, Abrasivo Médio

L644
16,22 €

DURAFLEX - ESPONJA DE POLIMENTO, ACABAMENTO

Esponja de polimento brilhante, com rosca M14 e diâmetro de 150 mm. Ideal para polir diversos tipos de revestimentos de tinta a uma velocidade máxima de 2500 rpm. Fabricada com materiais de alta qualidade, pode ser lavada em detergentes delicados a até 60°C. Deve estar completamente seca antes da próxima utilização.

Duraflex - Esponja de polimento, Acabamento

VMD

IQ

K2-CAR

FORTELOCK

COMPAC

BOZZA

AIRGO

ELWIS

INCO FLEX

CERA DE COLORAÇÃO K2 COLOR MAX

A SOLUÇÃO PARA UMA PINTURA IMACULADA

250ML



As ceras K2 Color Max, disponíveis em cores como branco, prata, vermelho, azul marinho, preto e azul, são ideais para todos os tipos de tintas automóveis, incluindo metálicas. Estas ceras revitalizam a cor e restauram o brilho, regenerando tanto vernizes novos quanto antigos. Funcionam como uma alternativa ao "lápiz de cera" para preencher irregularidades e pequenos riscos na pintura, criando uma superfície uniforme e lisa. A aplicação é fácil e o polimento não requer força. Contudo, não devem ser aplicadas sobre verniz quente ou sob luz solar direta. Cada cera possui uma capacidade de 250 ml e deve ser utilizada com um pano ou esponja de microfibra limpa e seca. Para melhores resultados, é recomendado desengordurar a tinta com K2 Klinet antes de aplicar a cera.

COMO APLICAR A CERA:

- Lave bem o carro e depois seque-o. O desengorduramento adicional da tinta com K2 Klinet aumentará a durabilidade da camada de cera na tinta.
- Antes de utilizar a cera corante K2 Color Max, agite o frasco.
- Aplique a cera num pano ou esponja de microfibra limpa, seca e macia (por exemplo, aplicador).
- Aplique sobre o verniz em movimentos circulares.
- Espere até secar.
- Faça o polimento com uma microfibra limpa até ficar brilhante.
- Lembre-se, não aplique a cera sobre verniz quente ou sob luz solar direta.

K020CAN

K020DARKBLUE

K020BLUE

K020RED

K020SILVER

K020WHITE

4,06 €

4,06 €

4,06 €

4,06 €

4,06 €

4,06 €

200GR

G040

19,31 €

CERA PROTON

A **PROTON** é uma cera de proteção com base na carnaúba, proporcionando um brilho intenso e proteção duradoura para a pintura do carro. Instruções: Lave e seque a pintura, aplique a cera com uma esponja em pequenas áreas, deixe secar por 2 a 5 minutos e depois faça o polimento com um pano de microfibra. Evite a aplicação sob luz solar direta ou em superfícies aquecidas.

300GR

L004

17,07 €

ULTRA CUT C3+

ULTRA CUT C3+ é uma pasta de polimento mecânico que remove grandes riscos e defeitos em diversos tipos de tintas e materiais. Use com esponjas de diferentes durezas, começando em baixa velocidade e aumentando gradualmente. Não deixe secar sobre plásticos ou sob luz solar direta.

230GR

K004

7,31 €

CERA TURBO

CERA TURBO é uma cera em pasta de alta qualidade para carros, com nanopartículas, remove riscos sutis e proporciona brilho excepcional. Pode ser usada em todos os tipos de pintura de carros, incluindo metálicas. Instruções: lave e seque a pintura, aplique uma camada fina de K2 Turbo com um pano macio em movimentos circulares, deixe secar por 30 segundos, e depois faça um polimento com um pano limpo e suave.

G0101

18,62 €

CERA QUANTUM

O **QUANTUM** é uma excelente cera protetora sintética, à base de polímeros da melhor qualidade. Garante a proteção da pintura a longo prazo. Depois da sua aplicação, a pintura fica perfeitamente lisa. A tensão superficial exercida por gotas de água aumenta, facilitando o seu fluxo descendente. Embalagem de 140 gramas.

180GR

G051

8,13 €

VENOX - REMOVEDOR DE RISCOS

O **VENOX** é um produto que suaviza e lustra pinturas, removendo riscos e melhorando significativamente a aparência. A exposição aos raios solares pode realçar imperfeições na pintura, tornando os defeitos mais visíveis, especialmente em dias ensolarados. Graças à sua fórmula inovadora, o K2 Venox restaura o brilho original da pintura e elimina riscos de forma permanente, mesmo após várias lavagens do carro. Em vez de apenas mascarar temporariamente os riscos, este produto garante que eles não retornem, proporcionando um resultado duradouro.

700ML

K010

6,50 €

BALSAM - CERA LÍQUIDA

BALSAM proporciona brilho de tinta intensivo de forma rápida e eficaz. Restaura a cor natural e profunda da tinta. Pode ser usado tanto em tintas típicas ou até mesmo metálicas. Particularmente recomendado para tintas bem conservadas.

VMD

IQ

K2-CAR

FORTELOCK

COMPAC

BOZZA

AIRGO

ELWIS

INCO FLEX

AMBIENTADORES PARA AUTOMÓVEL

EVOS AROMATIZADOR

O K2 EVOS é um ambientador automóvel inovador, inspirado na natureza, apresentado sob a forma de um elegante pendente de madeira. Com um design distinto, inspirado na icónica chapa de identificação militar, este acessório não só embeleza o interior do veículo, como lhe confere um toque de sofisticação. Fabricado em madeira maciça e adornado com uma gravação dupla face, o K2 EVOS eleva a experiência sensorial do condutor, assemelhando-se a uma peça de joalharia perfumada. As suas fragrâncias exclusivas, enriquecidas com óleos essenciais, garantem uma difusão prolongada e envolvente, proporcionando um ambiente refinado e agradável.



GRACE ANGEL



V041

5,69 €

V061

9,75 €

GRACE GAIA



V042

5,69 €

V062

9,75 €

GRACE MADAM



V043

5,69 €

V063

9,75 €

GRACE VALQUIRIA



V044

5,69 €

V064

9,75 €

SPARTA



V031

5,69 €

V051

9,75 €

SAMURAI



V032

5,69 €

V052

9,75 €

UNICÓRNIO



V033

5,69 €

V053

9,75 €

BOSS



V034

5,69 €

V054

9,75 €

VIKING



V035

5,69 €

V055

9,75 €

HUNTER



V036

5,69 €

V056

9,75 €

K2 COSMO AMBIENTADORES



MODELO
BLISTADO

50ML



Ambientador para carros, com pulverizador. É ideal para todos os que apreciam a elegância. A composição aromática subtil do **COSMO** neutraliza e absorve todos e quaisquer aromas desagradáveis. O interior do carro é preenchido com um aroma agradável duradouro. O **COSMO** pode ser pulverizado para o ar ou sobre estofos e tapetes.

AMBIENTADOR COSMO

3,98 €



V001

8,12 €

CAR PERFUME - MAN 50ML

A fragrância **K2-CAR "MAN"**, é um perfume exclusivo que preenche o carro com um aroma de madeira picante, impressionando qualquer amante de carros! Esta é uma fragrância luxuosa que o acompanhará durante qualquer viagem! Perfume masculino, elegante, escondida numa garrafa clássica. Basta pulverizá-lo num estofado ou tapete para desfrutar do aroma maravilhoso por mais tempo. Como alternativamente, pode também pulverizar cuidadosamente num ambientador de papel. Embalagem de 50 ml.



V002

8,12 €

CAR PERFUME - WOMAN 50ML

A fragrância **K2-CAR "WOMAN"**, é um perfume exclusivo que garante uma atmosfera refrescante no carro, em casa ou no escritório. Uma fragrância feminina única de frutas suculentas e flores desabrochando. Pode ser borrifado no interior do carro, nos estofados ou nos tapetes, para aproveitar ainda mais sua maravilhosa composição. Alternativamente, você pode pulverizar em intervalos regulares num ambientador de papel, para obter um efeito de fresco e duradouro. Embalagem de 50ml.

VMD

IQ

K2-CAR

FORTELOCK

COMPAC

BOZZA

AIRGO

ELWIS

INCO
FLEX

AMBIENTADORES PARA AUTOMÓVEL

K2 OYA VIBES CHERRY	K2 OYA FAHREN	K2 OYA VIBES NEW CAR	K2 OYA VIBES COLA	K2 OYA VIBES RAINFOREST	K2 OYA VIBES MANGO
					
V910	V911	V912	V913	V914	V915
2,03 €	2,03 €	2,03 €	2,03 €	2,03 €	2,03 €

OYA VIBES - AMBIENTADOR

Uma versão colorida do conhecido **OYA PERFUME**. Desta vez decidimos dar espírito artístico às fragrâncias mais populares do mundo. Cada blister possui um grafismo único que expressa a individualidade de seu dono. A intensidade das cores e o design do produto dão origem a um ambientador único. (V903), Silver sky (V904) e Meadow grass (V905).

UDY WORLD	LATE MIDNIGHT	SWEET DIAMOND	WILD ZONE	SILVER SKY	MEADOW GRASS
					
V900	V901	V902	V903	V904	V905
1,62 €	1,62 €	1,62 €	1,62 €	1,62 €	1,62 €

K2 OYA - AMBIENTADOR

O **OYA** é um ambientador de alta qualidade para automóveis que utiliza uma tecnologia de camadas de aroma e celulose ultra-absorvente. Este sistema permite uma libertação gradual e prolongada das fragrâncias, proporcionando uma experiência sensorial duradoura.

LOTUS	NEW CAR	CHÁ VERDE	TORANJA	WATERFALL	LOLLIPOP
					
V88LOT	V88NCA	V88ZHE	V88GRA	V88WOD	V88SCA
4,06 €	4,06 €	4,06 €	4,06 €	4,06 €	4,06 €

DIAMO - AMBIENTADOR

O Ambientador **DIAMO** tem a aparência de uma pedra preciosa decorativa para dar um toque de prestígio ao interior do carro. Pode ser colocado na grelha de ventilação ou pendurado no espelho retrovisor. Libera uma fragrância única a partir de pequenas esferas coloridas contidas em uma elegante caixa de polímero.

AMBIENTADORES PARA AUTOMÓVEL



<p>NIXO BRAVE</p> 	<p>NIXO ROYAL</p> 	<p>NIXO WAVE</p> 	<p>NIXO MOONFLOWER</p> 
V131	V132	V133	V134
3,21 €	3,21 €	3,21 €	3,21 €

NIXO

O ambientador **NIXO** é um ambientador inovador em polímero, ideal para automóveis. Montado na saída de ar ou usado como pendente, proporciona aromas duradouros graças à tecnologia de liberação gradual de polímeros. Além de proporcionar conforto, é uma adição elegante ao interior do carro. Fácil de instalar com clipe sólido, está disponível em quatro aromas exclusivos.

<p>K2 DAILA DESIRE</p> 	<p>K2 DAILA HAPPINESS</p> 	<p>K2 DAILA BALANCE</p> 	<p>K2 DAILA RELAX</p> 
V871	V872	V873	V874
4,06 €	4,06 €	4,06 €	4,06 €

DAILA VIBES

O **DAILA** é um ambientador em lata projetado para criar uma atmosfera de "SPA aromático" tanto em veículos quanto em residências. O seu diferencial reside no uso de lascas de madeira natural infundidas com óleos essenciais, garantindo uma experiência olfativa autêntica e relaxante.

TRAGA A BRISA DA FLÓRIDA PARA O SEU AUTOMÓVEL

<p>BRAND NEW CAR</p> 	<p>SPARKLING STRAWBERRY</p> 	<p>PURE GREEN TEA</p> 	<p>HEARTHBREAKER CHERRY</p> 	<p>FUNKY LEMON</p> 	<p>CITROUS SHOCK</p> 
V87NCA	V87TRU	V87ZHE	V87WIS	V87CYT	V87GRA
5,69 €	5,69 €	5,69 €	5,69 €	5,69 €	5,69 €

FLORIDA SCENT

Os ambientadores para automóveis **FLORIDA SCENT** garantem frescura a longo prazo no interior do automóvel. É seguro em todo o tipo de materiais. Dentro do ambientador existem blocos de lã embebidos em óleos aromáticos, que foram criados pela composição mais aromática.

VMD

IQ

K2-CAR

FORTELOCK

COMPAC

BOZZA

AIRGO

ELWIS

TRCO FLEX

AMBIENTADORES PARA AUTOMÓVEL

COTTON	SANDALWOOD	GREEN TEA	MANGO
			
new	new	new	new
V231	V232	V233	V234
8,12 €	8,12 €	8,12 €	8,12 €

AMBIENTADOR ONE SHOT - 600ML

O **K2 ONE SHOT** é um ambientador com eficácia profissional que atua de forma imediata — basta uma única pulverização para que os odores indesejados desapareçam como por magia. E não há lugar a compromissos: a névoa seca não deixa marcas húmidas no chão, e a fragrância agradável, não sufocante, preenche todo o espaço — leve e fresca.

K2-CAR - DETALHE AUTOMÓVEL

POLO WIPES LIMPEZA PAINEL BRILHO	POLO WIPES LIMPEZA PAINEL MATE	NUTA WIPES LIMPEZA DE VIDROS	LETAN WIPES LIMPEZA DE COURO	TAPIS WIPES LIMPEZA DE ZTECIDOS
				
K420	K425	NK500	K210	K212T
3,25 €	3,25 €	3,25 €	3,25 €	3,25 €

TOALHETES PARA LIMPEZA AUTOMÓVEL

Os **toalhetes de limpeza premium** são soluções práticas, eficazes e prontas a usar para a manutenção e higienização de superfícies automóveis e interiores. Desenvolvidos a partir de tecidos não tecidos de alta qualidade, impregnados com formulações específicas de agentes de limpeza e cuidado, estes toalhetes oferecem uma ação de remoção de sujidade, gordura e impurezas de forma suave e eficaz, sem danificar os materiais. Embalagem com 24 toalhetes.

AMBIENTADORES PARA AUTOMÓVEL



W1001

6,50 €

KLIMA DOKTOR

Espuma de alta qualidade e muito eficaz para refrescar e eliminar odores desagradáveis dos sistemas de ar condicionado dos veículos. Pode ser utilizado para qualquer tipo de ar condicionado: manual, automático, monozona e multizona. Fácil de usar, deixa um odor agradável. Embalagem de 500ML.



K222

6,10 €

K222BB

6,10 €

K222CH

6,10 €

K222FL

6,10 €

KLIMA FRESH - A/C REFRESHENER DE 150ML

O **KLIMA FRESH** é um renovador de ar condicionado extremamente eficaz e fácil de usar. Ele elimina os odores desagradáveis que resultam da sujidade e da humidade no sistema de ventilação. O processo completo leva apenas alguns minutos. É adequado para todos os tipos de sistemas de ar condicionado e deixa um aroma fresco após o uso. Está disponível em várias fragrâncias: Limão (K222), Blueberry (K222BB), Cherry (K222CH) e Flower (K222FL).

MODO DE UTILIZAÇÃO: 1- Feche todas as portas e janelas; 2- Configure o fluxo de ar para a máxima potência, a recirculação para circuito fechado e o ar condicionado para a opção de ar frio; 3- Desloque o banco do motorista para a frente o máximo possível; 4- Agite o produto e coloque-o atrás do banco do motorista; 5- Pressione o botão de spray até que ele fique bloqueado. Saia do carro; 6- Após cerca de 15 minutos, o processo deverá estar concluído. Pode entrar novamente no carro. Ventile o veículo antes de começar a conduzir; 7- Restabeleça a configuração da recirculação para abrir o circuito.



M117S

4,80 €

M117B0

4,80 €

M117AT

4,80 €

M117F

4,80 €

M117L

4,80 €

M117RL

4,80 €

AMBIENTADOR NEW DEOCAR

Purificador de ar universal com um aroma intenso para uso dentro do veículo / instalações. Composição especialmente selecionada de fragrâncias que garantem um aroma agradável. Instruções: pulverizar o ambientador dentro da sala / habitáculo para ajudar a espalhar o aroma. Pode ser aplicado diretamente nos estofos para um efeito de longo prazo. Para esse tipo de aplicação, recomenda-se testar o produto numa superfície pequena primeiro. Embalagem de 250ML. Disponível nas fragrâncias de: Morango (M117S); Oceano (M117B0); Anti-tabaco (M117AT); Fahren (M117F); Limão (M117L); Pele (M117RL).



770ML

V027

6,10 €

SKIRON - REMOVEDOR DE ODORES

SKIRON - Removedor de Odores neutraliza efetivamente odores desagradáveis de origem orgânica, como suor, excremento animal, mofo, urina, lixo, frutas podres, cigarros, e cheiro de queimado. Para usar, aplique diretamente na fonte do odor ou pulverize ao redor da origem do cheiro. Teste em uma área invisível antes de usar.

VMD

IQ

K2-CAR

FORTELOCK

COMPAC

BOZZA

AIRGO

ELWIS

INCO FLEX

new

FILO 750ML ESPUMA DE POLIURETANO DE BAIXA PRESSÃO COM ALTA ADERÊNCIA E ISOLAMENTO TÉRMICO SUPERIOR

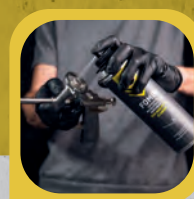

K2 FILO 750ml Espuma de Poliuretano de Baixa Pressão, para máquina

A espuma de montagem **FILO** de 750ml é uma solução de baixa pressão para pistola, desenvolvida com a tecnologia inovadora K2 NANOTECH® que assegura elevada adesão a diversos materiais, como PVC, alumínio, aço, madeira e betão. Premiada internacionalmente, é ideal para a instalação de janelas, portas e isolamento de espaços vazios.

Principais Características:

- **Baixa Expansão:** Apresenta um aumento de volume controlado de 48,5%.
- **Isolamento e Resistência:** Oferece excelente isolamento térmico (0,036 W/mK) e uma estrutura uniforme resistente à deformação e compressão.
- **Multi-estação:** Funciona numa ampla gama de temperaturas, de -10°C a +30°C.
- **Versatilidade Pós-Aplicação:** Após endurecer, permite ser cortada, lixada e pintada.

Armazenamento:

Deve ser conservada na embalagem original, em posição vertical e em local seco (entre +5°C e +30°C).

K2 FOLT Pistola de espuma de Poliuretano ajustável

A pistola **FOLT** destina-se à aplicação de espuma de poliuretano. Possui rosca standard, pelo que se adapta a todas as espumas disponíveis no mercado. Um design de bico especialmente desenvolvido garante um fluxo uniforme de espuma. O design ergonómico e o gatilho longo garantem uma utilização confortável e segura. A pistola de espuma de montagem **FOLT** tem uma regulação suave e simples da quantidade de espuma, o que dá ao utilizador um controlo total sobre a dosagem de espuma. Fabricado em materiais duráveis: corpo em alumínio, bocal/botão em aço revestido, agulha/gatilho em aço, aplicador de barril em aço resistente ao ácido.

O conjunto inclui:

- 1 pistola de espuma
- 2 aplicadores para locais de difícil acesso.

K2 FOMIX 500ml, Pistola de Espuma

O **FOMIX** é um produto de limpeza profissional concebido para a remoção rápida de espuma de montagem não curada e adesivos de poliuretano (PU). É ideal para a manutenção de pistolas de espuma, válvulas e ferramentas, tanto em ambiente de oficina como em obra. Além de dissolver resíduos de espuma fresca, o produto atua como desengordurante, preparando as superfícies para a aplicação de novos selantes, adesivos ou silícones..

Vantagens e benefícios:

- **Limpeza Eficaz:** Remove espuma de montagem não curada, adesivos de PU, sendo ideal para limpar pistolas de espuma, válvulas e ferramentas.
- **Versatilidade:** Atua como desengordurante para superfícies de trabalho.
- **Eficiência e Durabilidade:** Possui ação rápida para reduzir o tempo de trabalho e ajuda a prolongar a vida útil das ferramentas de montagem.
- **Preparação de Superfícies:** Garante que as áreas de trabalho fiquem perfeitamente preparadas para futuras etapas de instalação e selagem.

B510

12,19 €

B520

10,16 €

B519

5,68 €

new



AGARRA À PRIMEIRA. SEGURA PARA SEMPRE!

K2 BRAVO Agarra à primeira. Segura para sempre.

O **K2 BRAVO** é um adesivo de montagem profissional com agarre instantâneo, que combina resistência, durabilidade e flexibilidade. A sua consistência espessa impede o escorrimento em superfícies verticais e a sua fórmula super-forte garante uma colagem segura, duradoura e imediata, sem necessidade de suporte. Cola instantaneamente praticamente qualquer superfície: metal, madeira, vidro, cerâmica, plásticos, entre outras.

O **K2 BRAVO** é adequado para utilização no interior e no exterior, sendo resistente à água, humidade, gelo e radiação UV. Pode ser aplicado em superfícies ligeiramente húmidas e porosas e mantém a flexibilidade após a cura.

Quando aplicado num ângulo de 90 graus em relação à superfície de colagem, permite uma junta contínua até 7 metros de comprimento.

Vantagens do adesivo de montagem K2 BRAVO

Agarre instantâneo – não necessita de suporte.
Super-forte e durável – cria uma ligação extremamente resistente a vibrações e cargas.
Flexível após a cura – tolera perfeitamente movimentos dos materiais e dilatações térmicas.
Impermeável e resistente aos raios UV – ideal para aplicações exteriores.

Não escorre em superfícies verticais – a consistência espessa facilita a aplicação.
Universal – cola quase tudo: metal, madeira, vidro, cerâmica, poliestireno, betão, PVC, MDF e placas OSB.

Aplicações do adesivo K2 BRAVO

Adesivo para ripas de parede e painéis decorativos.
Adesivo para rodapés, molduras e perfis.
Adesivo para espelhos – não danifica a camada refletora.
Adesivo para painéis estofados – ideal para instalação de paredes decorativas.

Adesivo de construção para elementos em metal, madeira, cerâmica, vidro, pedra e plástico.
Adesivo para interior e exterior – resistente à humidade, gelo e radiação UV.
Adesivo para mantas e espumas de isolamento acústico – perfeito para fixação de materiais fonoabsorventes.

Peso: 453 g
Cor: Branco

Instruções de utilização:

Aplicar a temperaturas entre +5 °C e +40 °C, sobre superfícies desengorduradas e isentas de pó. Antes da aplicação, verificar sempre a aderência e compatibilidade dos materiais a colar. Aplicar na superfície e pressionar firmemente contra o elemento a colar – não é necessário suporte. A junta atinge endurecimento inicial em 15 minutos e a secagem total ocorre em 24 horas por cada 3 mm de espessura da junta.

B560

12,19 €

VMD

IQ

K2-CAR

FORTELOCK

COMPAC

BOZZA

AIRGO

ELWIS

INCO FLEX

SILICONES PROFISSIONAIS



B525

20,32 €

SOLT - PISTOLA DE SILICONE

A pistola de plástico **SOLT** é uma ferramenta robusta e durável, projetada para aplicações em indústrias de construção e automóvel. Fabricada em chapa de aço, garante longa vida útil e resistência a danos. Compatível com tubos de 280-310 ml, é versátil para materiais como silicones e adesivos. Equipada com três hastes de aço, dispensa materiais densos de maneira uniforme e fácil.



B230

9,75 €

SILICONE VERMELHO +300°C - 300ML

O **SILICONE VERMELHO +300°C 300ml** é um silicone neutro à base de oxima, ideal para selagem de superfícies de aço, alumínio, vidro e plásticos. Caracteriza-se por baixo encolhimento, alta flexibilidade, e resistência a UV, temperaturas extremas de -50°C a +300°C, óleo e gordura. Não causa corrosão nem oxidação, e substitui vedantes tradicionais como cortiça e borracha. Utilizado em reparações de automóveis, motos, máquinas agrícolas e industriais para vedar vários componentes.



B200

9,75 €

SILICONE PRETO +300°C - 300ML

O **SILICONE PRETO +300°C 300ml** é um silicone neutro e inodoro para superfícies como aço, alumínio, vidro e plástico. Resistente a temperaturas de -50°C a +300°C, UV, óleo e gordura. Substitui vedantes tradicionais e é usado em reparações industriais e automotivas para vedar componentes onde é necessária alta estanquicidade e resistência ao calor.

K2-CAR - DETALHE AUTOMÓVEL



B2400

4,06 €

SILICONE VERMELHO +350°C - 85G

O **SILICONE VERMELHO +350°C 85G** é um silicone de alta qualidade, resistente a temperaturas até 350°C. Perfeito para vedar superfícies, cumpre as exigências OEM e substitui vedantes tradicionais. A fórmula **SENSOR SAFE** é segura para sensores lambda, resistindo a óleos, gorduras e refrigerantes. Utilizado para vedar componentes automotivos que necessitam de alta estanquicidade e resistência ao calor.



B210

4,06 €

SILICONE PRETO +350°C - 85G

O **SILICONE PRETO +350°C 85G** é um silicone preto de alta qualidade, ideal para selar superfícies e resistente a temperaturas até +350°C. Cumpre os requisitos OEM e substitui vedantes tradicionais. A fórmula **SENSOR SAFE** é segura para sensores lambda. Resiste a óleos, gorduras e refrigerantes, sendo utilizado em diversos componentes automotivos que exigem estanquicidade e resistência ao calor.



B250

4,06 €

SILICONE CINZA +350°C - 85G

O **SILICONE CINZA +350°C 85G** é um silicone de alta qualidade, resistente a temperaturas até 350°C. Ideal para selar superfícies, substitui vedantes tradicionais e é seguro para sensores lambda. Resistente a óleos, gorduras, refrigerantes, e mais. Usado em reparações automotivas para vedar componentes que exigem alta estanquicidade e resistência ao calor.



B255

4,06 €

SILICONE TRANSPARENTE +204°C - 85G

O **SILICONE TRANSPARENTE +204°C 85G** é um silicone de alta qualidade para vedação de janelas, tetos de abrir, superfícies metálicas e plásticas, tecidos e mais. Resistente a temperaturas de -51°C a 204°C, vibração e raios UV. Tempo de trabalho é de 10 minutos, com endurecimento total em 12 a 24 horas.



B306

6,91 €

MEFIX - CIMENTO ESPECIAL PARA TUBOS DE ESCAPE

Cimento especial de alta temperatura para escapes. É ideal para utilização com a instalação de novos componentes de sistemas de escape, inclusive para vedar pequenos buracos e rachaduras em antigos sistemas de escape.

Embalagem de 140 gramas.



W160

5,69 €

MEGA GRIND - MASSA PARA VÁLVULAS

Polimento de Válvula - pasta abrasiva de elevada performance para polimento de assentos e tampões de válvulas. Oferece um acabamento fino e suave, removendo fendas, depósitos, corrosão e outras imperfeições da superfície. Adequada para utilização manual e mecânica.

Embalagem de 100 gramas.



B405

2,03 €

MASSA DE TRAVÕES

Lubrificante sintético impermeável de alta qualidade, especialmente desenvolvido para uso a temperaturas muito altas. Neutraliza o bloqueio de pastilhas de travões. Impede a formação de rangidos e ruídos indesejados. Prolonga a vida útil de sistemas de travagem. Protege contra corrosão.

Embalagem de 18 gramas.



B401

1,62 €

MASSA DE COBRE 20GR.

Massa de cobre de alta temperatura que protege superfícies metálicas contra o emperramento e a corrosão, a fim de facilitar a desmontagem.

É recomendada para peças que operam em condições muito adversas, como parafusos do coletor de escape, parafusos da cabeça, parafusos de turbocompressores, roscas de velas de ignição e guarnições de travões. Aviso: não é adequada para lubrificar peças com movimento cíclico.



Alta Temperatura:
1100 C°

W123

16,25 €

MASSA DE COBRE 500GR.

Esta massa de cobre de grau NLGI 2 é resistente a temperaturas até 1100°C, destinada à lubrificação e proteção de elementos sob alta carga térmica. Cria uma camada de vedação durável, protegendo contra corrosão, abrasão e lavagem de água. Aplicações: Lubrificação de parafusos, porcas e conexões roscadas, velas de ignição, pínos e revistas. Benefícios: Elimina chiados e rangidos, facilita desmontagem rápida e segura. Nota: Não utilize em componentes de alumínio. Embalagem: 20 gramas, Referência B401. Instruções: Limpe os elementos, aplique a massa e remova o excesso.



B110

4,06 €

MEGA MIRROR - COLA RETROVISORES

Cola para espelhos retrovisores que é eficaz quando outras colas não o são. É incrivelmente resistente e seca rapidamente. Além disso, é mais eficaz do que as super-colas epóxi. Liga permanentemente as extremidades dos espelhos de forma eficaz. Pode ser usada para unir metal com metal, vidro com vidro, cerâmica, jóias e muito mais. Embalagem de 6 ml.

VMD

IQ

K2-CAR

FORTELOCK

COMPAC

BOZZA

AIRGO

ELWIS

INCO FLEX

SPRAYS TÉCNICOS



400ML

W103

500ML

W104

600ML

W105

W103	W104	W105
4,88 €	6,10 €	6,91 €

BRAKE CLEANER - SPRAY LIMPEZA DE TRAVÕES

O **BRAKE CLEANER** é um spray de limpeza altamente eficaz para componentes do sistema de travões, discos, tambores, embraiagens, superfícies metálicas, peças e ferramentas. Remove sujidade, óleo, óleo dos travões e massa sem deixar resíduos, reduzindo assobios e ruído. Deve ser aplicado a partir de cerca de 20 cm e pode ser repetido várias vezes, sem ser usado em plásticos de policarbonato ou peças de borracha, sendo seguro para a saúde.

Disponível em embalagem de 400ML; 500ML; e 600ML.



250ML

new

B550
8,12 €

ANTI-SPOT - SPRAY REMOVEDOR DE RESÍDUOS DE COLA 250 ML

O **ANTI SPOT** é um removedor universal de elevada eficácia, projetado para eliminar as sujidades mais persistentes, como cola, alcatrão, tinta, resina e cera. Devido à sua fórmula potente e segura, é adequado para utilização em veículos, oficinas e em contexto doméstico.

O produto destaca-se por não conter agentes branqueadores ou abrillantadores, o que permite a sua aplicação segura numa vasta gama de superfícies sem o risco de causar danos. Além disso, possui um agradável aroma a casca de laranja para maior conforto do utilizador durante a aplicação.



400ML

W128
6,50 €

CARB CLEANER - LIMPEZA DE CARBURADORES 400ML

Agente de alta pressão para limpeza rápida e eficaz de carburadores, válvulas borboleta, injetores, válvulas EGR e sistemas completos de combustível em motores a gasolina (câmara de combustão, tanque de combustível, injetores, válvulas, velas de ignição). Remove toda e qualquer contaminação como depósito de carbono, poeira, alcatrão entre outros. Seguro para sondas lambda e catalisadores. Destinado a motores de 4 tempos e 2 tempos. Fornece proteção anti-corrosiva, diminui a combustão, é favorável ao aumento do valor da potência e limita a emissão de gases de combustão.



500ML

W150
20,32 €

DPF CLEANER - LIMPEZA DO FILTRO DE PARTÍCULAS 500ML

Aditivo concentrado extremamente fácil de utilizar para a limpeza do filtro de partículas diesel. Viagens curtas podem obstruir o filtro de partículas diesel. As moléculas altamente ativas do aditivo agem como um catalisador e facilitam o processo de combustão de forma constante.

400ML

W124

10,16 €

SPRAY DE MASSA CERÂMICA - 400ML

Spray de massa cerâmica para parafusos e conexões em perigo com uma ação de alta pressão e valores de alta temperatura (até 1400°C). É adequado para aplicações nos sistemas de travagem equipados com parafusos ABS, ASR, ESP, coletor e cabeça de montagem, cubos e outras peças componentes da máquina. Atua contra a corrosão, evita ficar preso de conexões de aço inoxidável. A massa é resistente a ácidos e água.

400ML

B430

7,31 €

SPRAY DE SILICONE PENETRANTE - 400ML

Este spray de silicone sintético possui uma ação bifásica. Na primeira fase, com consistência líquida, penetra eficazmente, solidificando suavemente para proteger contra umidade, corrosão e reduzir o atrito. Pode ser usado para lubrificar dobradiças, guias, fechaduras, metal, madeira e plástico. Resiste a temperaturas de -40°C a +300°C, sem ácidos, resinas ou aditivos minerais.

300ML

K6331

6,10 €

SPRAY DE SILICONE - 300ML

Produto totalmente profissional para a manutenção de elementos feitos de borracha e plástico. Protege perfeitamente vedações de borracha em múltiplos elementos. É inodoro e resistente à água. Protege contra a corrosão. Em comparação com outros produtos no mercado, contém até 250% de silicone mais ativo. Não contém massa ou óleo mineral. Resistente à temperatura de -50°C a +250°C.

400ML

B504

6,91 €

IPA 99 CLEANER - 400ML

O **IPA 99 CLEANER** é um álcool isopropílico de alta qualidade sem aditivos, com excelentes propriedades de limpeza e desengorduramento. Remove eficazmente óleos, massas, gorduras, tinta, pasta condutora térmica e outros resíduos. É adequado para diversas aplicações em óptica, mecânica, eletrônica e automotiva. O produto evapora rapidamente, não deixando marcas, e é quimicamente neutro.

400ML

W110

7,31 €

TESTE DE GÁS - 400ML

GAS TESTER é um verificador de vazamento industrial para sistemas de gás e pneumáticos. A formulação especial fornece uma maneira rápida e simples de detectar vazamentos. Seguro para fios de metal e plástico. Recomendado para teste de vazamento de instalações automotivas de GPL, instalações e válvulas. Não causa corrosão. Não inflamável e não explosivo. Método de aplicação: Aplicar o produto a uma distância aproximada de 2 - 5 cm. Observar a superfície a ser verificada. As bolhas visíveis são prova de vazamento de superfície.

150ML

B435

5,69 €

MANUTENÇÃO DE FECHADURAS - 150ML

LOX 150ML é uma massa lubrificante de alta qualidade usada para a manutenção de fechaduras, cadeados e pequenos mecanismos. Lubrifica e libera mecanismos presos em diversos objetos como portas e bicicletas. Funciona em condições extremas de -40°C a +200°C, protege contra corrosão e melhora a vida útil das fechaduras. Evapora rapidamente, deixando uma película lubrificante e recomenda-se seu uso várias vezes ao ano para garantir o bom funcionamento do mecanismo.

VMD

IQ

K2-CAR

FORTELOCK

COMPAC

BOZZA

AIRGO

ELWIS

INCO FLEX

SPRAYS TÉCNICOS



400ML

W126

9,35 €

SPRAY PARA CORREIA V - 400ML

Spray lubrificante para correias trapezoidais é altamente eficaz na eliminação de ruídos causados pelo envelhecimento das correias. Protege-as da secura, escorregamento e fissuras, sendo adequado para todas as máquinas e equipamentos acionados por correia. O uso profilático prolonga a vida útil das correias. Para aplicar, desligue o motor, aplique o spray nas superfícies laterais das correias e deixe a máquina funcionar sem carga por alguns minutos para uma distribuição uniforme.



140ML

B400

5,41 €

VETRIX - PROTEÇÃO DOS TERMINAIS DE BATERIA 140ML

Protege as superfícies metálicas contra a corrosão, preserva e lubrifica os elementos plásticos e de borracha. Protege os terminais da bateria contra a oxidação. Resistente à água, ao sal e aos ácidos e bases fracos. A lubrificação ideal é alcançada após a evaporação do solvente.



400ML

T440

10,16 €

SAMOSTART - AUTO-ARRANQUE DO MOTOR 400ML

Este produto é um auto arranque de motor eficaz que funciona em qualquer clima, até temperaturas de -54°C. Contém lubrificantes especiais que protegem o motor durante o arranque, sendo recomendado para todos os tipos de motores. Para usá-lo, agite antes de usar e pulverize diretamente no carburador ou coletor de admissão em curtas exposições. Ligue o motor rapidamente e, em motores diesel com velas de incandescência, não espere pelo aquecimento das velas.



530ML

B311

10,16 €

TIRE DOCTOR - 535ML

O **TIRE DOKTOR** repara pneus furados de forma rápida e temporária, sem desmontagem, usando um aerossol para bombear o pneu e uma fórmula de látex para selar o buraco. É útil em emergências, preservando o equilíbrio da roda, seguro para os pneus e removível em oficinas convencionais.



400ML

K1991

12,11 €

SPRAY ANTI-MARTEN - 400ML

Spray altamente eficaz para carros e outros objetos para **proteger de martas, roedores e gatos**, que procuram ficar perto do motor para aquecer e roer diferentes fios, cabos ou triturar o tapete de amortecimento, etc. A composição de óleos essenciais especialmente selecionados é desagradável para esses animais e apenas perceptível por eles. O produto quando aplicado cria uma camada protetora única resistente ao calor e às condições climáticas, proporcionando proteção a longo prazo. Pode ser usado em peças plásticas, sistemas elétricos protegidos, entre outros.



400ML

B433

6,91 €

BELSO - SPRAY PARA O CINTO DE SEGURANÇA 400ML

Spray para cinto de segurança. Fórmula para aplicar no cinto de segurança para reduzir o atrito. Melhora a suavidade da retração, evita que os cintos de segurança fixem. Regeneração perfeita sem manchas. Instruções: agite bem antes de usar. Aplique uma camada fina uniformemente em ambos os lados do cinto de segurança a uma distância de 20-30 cm. Puxe/retraia o cinto de segurança várias vezes.

CONFIE NO **K2 SILGUM** PARA UMA VEDAÇÃO RÁPIDA, EFICAZ E DURADOURA.

Silgum é um spray selante flexível disponível em duas cores: **preto** e **transparente**. Ideal para reparos rápidos de fugas e fissuras, cria um revestimento impermeável e uniforme, protegendo contra humidade e corrosão. Adere a várias superfícies como metal, madeira e cimento, e é adequado para reparos em telhados, calhas, ventilações e muito mais.

Modo de uso: Limpe e desengordure a superfície, agite bem e aplique duas camadas a uma temperatura entre +5°C e +25°C. O tempo de secagem total pode ser de até 72 horas.



B440

16,25 €

B441

16,25 €



B325

1,22 €

FLEXER 15MM X 10M

FLEXER é uma fita isolante de PVC flexível e adesiva, ideal para reparos elétricos e marcação de fios. Resistente à abrasão, corrosão e umidade, com ótima adesão e em conformidade com a diretiva ROHS.

Aplicação: Enrolamento e marcação de cabos, isolamento elétrico.

Parâmetros: Resistência elétrica 40KV/mm, temperatura 0 – 80°C, flexibilidade de 180%.



B330

2,36 €

FLEXER 19MM X 20M

Fita de PVC flexível com adesivo especial. Ideal para reparos elétricos e marcação de fios. Resistente à abrasão, corrosão e humidade. Em conformidade com a diretiva ROHS.

Aplicação: Enrolamento de bobinas de cabos, marcação de cabos, isolamento elétrico, reparações temporárias. Dimensões: Largura: 19mm, Comprimento: 20m Parâmetros: Resistência elétrica: 40KV/mm, Resistência à temperatura: 0-80°C, Flexibilidade: 180%, Material: PVC, adesivo durável conforme ROHS.



B3000

3,21 €

FITA AUTOBAND 50MM X 3M

Ligadura para a reparação de mangueiras de borracha (mangueiras quebradas de radiadores, tubos de aquecimento, máquinas de lavar, chuveiros, recipientes de água quebrados e canos de aquecimento). Pode ser aplicada mesmo que a mangueira esteja molhada. Tamanho: 5 cm x 3 metros.

VMD

IQ

K2-CAR

FORTELOCK

COMPAC

BOZZA

AIRGO

ELWIS

INCO FLEX

SPRAYS TÉCNICOS PARA MOTOCICLOS E ÓLEOS TÉCNICOS



LUBRIFICANTE DE CORRENTES 250ML SINTÉTICO

LUBRIFICANTE DE CORRENTES 500ML SEMI-SINTÉTICO

ROAD DRY CHAIN LUBRIFICANTE SECO 400ML

LIMPEZA DE CORRENTES DE MOTOS - 500ML

O **K2 SYNTETIC CHAIN LUBE 250 ML** é um óleo sintético para correntes de motos, bicicletas, motosserras e máquinas, ideal para correntes O-Ring e X-Ring. Ele oferece excelente lubrificação e proteção contra corrosão, engrossando rapidamente e criando um revestimento durável. **REF: W139**

O **K2 CHAIN LUBE 500 ML** é um óleo semissintético para correntes de motos, adequado tanto para estrada quanto fora de estrada. Penetra pinos e rolos da corrente para uma lubrificação eficaz e proteção contra corrosão, sendo ideal para correntes O-Ring e X-Ring. **REF: W140**

O **K2 LUBRIFICANTE SECO** para Correntes de Estrada 400ml é altamente adesivo, projetado especificamente para cadeias de motocicletas de estrada. **REF: W143**

O **K2 CHAIN CLEANER** para a limpeza de correntes. Remove resíduos de óleo, massa lubrificante, lama e sujidade. **REF: W148**

K2-CAR - DETALHE AUTOMÓVEL

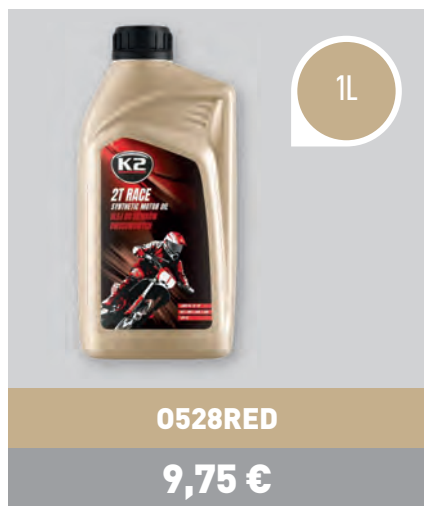

2T MOTOR OIL RACE 1L - RED

Óleo sintético para motores a dois tempos, com fórmula moderna mantendo os parâmetros de lubrificação em temperaturas extremas. Caracterizado pela baixa emissão de fumo. Protege contra depósitos de carbono e potencial gripagem do motor. Modo de aplicar: Prepare a mistura de acordo com as instruções do fabricante do motor (geralmente 1:50). ESPECIFICAÇÕES: ISO EGD; JASO FD; TISI; API TC. Embalagem de 1 litro.



DOT3 - ÓLEO DE TRAVÕES

Fluido de travões totalmente sintético da maior qualidade com a temperatura de ebulição superior a 230°C, aplicável em sistemas de travagem de carros. Totalmente miscível com outros fluidos de classe R3 ou DOT3. Em carros mais antigos, substitui o fluido R3 aplicado anteriormente, melhorando significativamente a segurança do veículo. Cumpre os requisitos do PN-C/40005:2002, FMVSS 116 DOT3, SAE J 1703. Apresenta uma alta estabilidade química e características perfeitas em temperaturas baixas e altas.



DOT4 - ÓLEO DE TRAVÕES

Óleo de travões completamente sintético e da melhor qualidade, aplicável em travões e embraiagens de carros. Pode ser misturado com outros líquidos de classe DOT3 ou DOT4. Satisfaz os requisitos de PN-C-40005: 2002, FMVSS 116 DOT 4 e SAE J 1703. É neutro para componentes de vedação e ligas metálicas incorporadas em sistemas de travagem.



500ML

L365

7,31 €

DERUSTO + REMOVEDOR DE FERRUGEM

Um produto extremamente eficaz para um processo de remoção de ferrugem de forma fácil, prática e sem esforço. Apenas mergulhe as partes enferrujadas e espere até que toda a ferrugem desapareça - não é necessário esfregar ou escovar. O produto pode ser usado com segurança em peças de cobre, latão e plástico. Apresenta valor de pH semelhante ao da pele. Totalmente biodegradável e reutilizável, pode ser descartado com segurança no esgoto.



400ML

T220

3,66 €

LIMPEZA DO RADIADOR

Agente comprovado da melhor qualidade para a lavagem de radiadores extremamente poluídos e superaquecidos. Remove ferrugem e outras impurezas. Evita o superaquecimento do radiador, garante a temperatura operacional ideal e prolonga a vida útil do motor.



400ML

T231

4,06 €

TAPA FUGAS DO RADIADOR

Selante líquido para radiadores, unidades de aquecimento, juntas e blocos de motores. Forma uma camada metálica flexível que tapa vazamentos de forma permanente. Contém inibidores que neutralizam a ferrugem e a corrosão. Não obstrui o sistema de refrigeração. Evita a formação de depósitos. Age de forma rápida e eficiente.



1L

5L

05731E

05735E

16,22 €

73,16 €

ÓLEO PARA CAIXAS AUTOMÁTICAS 5 LITROS E 1 LITRO

O ATF III é um óleo moderno indicado para transmissões automáticas e direções assistidas, para as quais a qualidade do DEXRON III D ou II D é necessária.

Óleos básicos especialmente selecionados fornecem uma proteção máxima para a caixa de velocidades, em todas as condições operacionais, mas também prolongam a sua vida útil, possibilitam uma mudança suave das velocidades e minimizam o risco de desvio.



1L

10L

AB1

AB10

4,06 €

32,51 €

ADITIVO ADIBLUE 1L

O **EUROBLUE** é uma solução aquosa de ureia usada em motores a diesel que utilizam a redução catalítica seletiva (SCR). O Euroblue reduz a emissão de óxidos de azoto (NOx), que são prejudiciais ao meio ambiente. Embalagem de 1 litro.

ADITIVO ADIBLUE 10L

Solução aquosa de ureia usada em motores a diesel que utilizam a redução catalítica seletiva (SCR). Reduz a emissão de óxidos de azoto (NOx), que são prejudiciais ao meio ambiente. Embalagens de 10 litros.



5L

T205Z

T205R

T205C

20,32 €

KULER ANTI-CONGELANTE

Biodegradável (70%) em 28 dias; Ponto de congelamento: -35° C; Pode ser misturado com outros líquidos à base de etilenoglicol, independentemente da cor; Satisfaz os requisitos norte-americanos de ASTM D 3306 e ASTM D 2570; Tem excelentes propriedades anticorrosivas; É seguro para juntas, borrachas e plásticos; Protege o sistema contra a obstrução dos canais do radiador; Garante a temperatura operacional ideal do motor; Fórmula especialmente concebida e patenteada para proteger o motor contra superaquecimento durante a estação do verão e contra congelamento durante o inverno; Aumenta a vida útil do motor.

VMD

IQ

K2-CAR

FORTELOCK

COMPAC

BOZZA

AIRGO

ELWIS

INCO FLEX

ADITIVOS E ÓLEOS TÉCNICOS



ET3112

4,06 €

BENZIN - ADITIVO DE LIMPEZA PARA GASOLINA

Este produto, a partir da primeira utilização, realiza uma limpeza completa no sistema de combustível, reduzindo eficazmente o consumo de combustível e as emissões de gases tóxicos. Além disso, restaura a potência do motor, facilita o arranque e prolonga a vida útil do motor. Deve ser utilizado exclusivamente em motores a gasolina.



ET3122

4,06 €

DIESEL - ADITIVO DE LIMPEZA PARA DIESEL

Este produto, desde a primeira utilização, realiza uma limpeza completa no sistema de combustível. Reduz o consumo de combustível e as emissões de gases de combustão prejudiciais, restaura a potência do motor, facilita o arranque e prolonga a vida útil do motor. Deve ser usado exclusivamente em motores a diesel.



T316

4,47 €

DPF - REGENERAÇÃO DO FILTROS DE PARTÍCULAS

Aditivo concentrado extremamente fácil de utilizar para a limpeza do filtro de partículas diesel. As moléculas altamente ativas do aditivo agem como um catalisador e facilitam o processo de combustão de forma constante.



T322

9,75 €

BENZIN GO! - ADITIVO DE LIMPEZA PARA GASOLINA

Concebido para motores a gasolina. O aditivo profissional remove eficazmente os contaminantes dos injetores e do sistema de combustível. Quando utilizado a cada 10.000 km, facilita o arranque do motor, evita perdas de potência, restaura o bom funcionamento da unidade motriz e protege contra a corrosão. Adequado para todos os tipos de motores a gasolina. Seguro para sensores lambda, catalisadores e filtros GPF. Uma embalagem de 250 ml é suficiente para aprox. 45-65 litros de gasolina. Instruções: Antes de reabastecer, despeje o conteúdo da lata no tanque.



T321

9,75 €

DIESEL GO! - ADITIVO DE LIMPEZA PARA DIESEL

Aditivo de combustível profissional, especialmente concebido para os mais recentes motores a diesel com injetores de alta pressão e common rail. Quando utilizado a cada 10.000 km, funciona de forma eficiente para remover diversos sedimentos do sistema de combustível, restaurar a potência total, reduzir a emissão de partículas, aumentar a vida útil dos injetores e da bomba de combustível, facilitar o arranque do motor e melhora o seu funcionamento. Seguro para filtros de partículas diesel. Seguro para filtros DPF. Instruções: Antes de reabastecer, despeje todo o conteúdo no reservatório de combustível. Uma embalagem de 250 ml é suficiente para cerca de 50-70 litros de óleo diesel.



T319

12,60 €

DPF GO! - REGENERAÇÃO DO FILTRO DE PARTÍCULAS

DPF GO! é um aditivo para combustível diesel que protege o filtro de partículas DPF/FAP ao captar fuligem. Utilizado a cada 2.000 km ou 2-3 reabastecimentos, reduz a fuligem e garante o fluxo adequado dos gases de escape, melhorando a combustão e a vida útil do filtro. Ideal para automóveis utilizados em cidade, onde a condução em curtas distâncias pode levar ao entupimento do filtro. Uso regular mantém o sistema de combustível limpo, reduz contaminação e prolonga a vida útil dos sistemas, com menor risco de falhas.



50ML

T377

6,91 €

STOP LEAK OIL - ELIMINA FUGAS DE ÓLEO

Este aditivo altamente concentrado é excepcional para prevenir vazamentos no motor e pode ser utilizado em todos os tipos de motores de combustão (gasolina, diesel, GPL), caixas de velocidades, transmissões e sistemas hidráulicos. Restaura a elasticidade e as características originais das juntas desgastadas e pode ser misturado com óleos minerais, semi-sintéticos e sintéticos. Contém um conjunto de aditivos preciosos para proteger o motor, sem aumentar as emissões de partículas. É completamente seguro para conversores catalíticos e motores equipados com DPf.



250ML

T318

12,19 €

GPF GO! - PROTEÇÃO DO FILTRO DE PARTÍCULAS

Aditivo para Proteção do Filtro de Partículas para Motores a Gasolina

Aditivo de combustível que protege o filtro GPF em motores a gasolina, reduzindo a fuligem e partículas de carbono a cada 2.000 km. Prolonga a vida útil do GPF, garante o fluxo adequado dos gases de escape e é recomendado para automóveis que percorrem distâncias curtas com múltiplas paragens. Compatível com todos os tipos de motores a gasolina. Uma embalagem de 250ml é suficiente para 45-65L de gasolina.



250ML

T371

8,13 €

MOTOR FLUSH - LAVAGEM DO INTERIOR DO MOTOR

Produto para lavagem interior do motor. Fácil de usar - apenas despeje o K2 motor flush antes da mudança de óleo. Remove depósitos diminuindo a saída de energia, dissolve a borraça, depósitos de carbono, entre outros. Inclui ingredientes que protegem o motor durante a lavagem. Recomendado para aplicar antes de cada reparo principal do motor.



335ML

T3511

5,65 €

SMOKE ELIMINATOR - TRATAMENTO DE ÓLEO

SMOKE ELIMINATOR é um tratamento de óleo solúvel altamente concentrado que reduz o fumo do escape e a queima de óleo, melhorando a compressão, desempenho e reduzindo o ruído do motor. Oferece lubrificação forte e protetora, tornando o óleo mineral semelhante ao sintético. Utilizável em todos os tipos de motores e óleos, tanto novos como usados. Pode ser adicionado aos óleos da transmissão da classe GL-5. Não contém P.T.F.E. prejudicial. Vendido em embalagens de 335ML.



443ML

T350

6,50 €

DOKTOR CAR SPEC - ADITIVO PARA ÓLEO

Aditivo para óleo. Evita a formação de espuma, reduz o desgaste do motor, restaura a compressão e potência perdidas, mantém o interior do motor limpo, prolonga a vida útil do motor e retarda naturalmente o processo de envelhecimento do óleo. É indicado para todos os tipos de motores. Diminui o consumo de combustível. Não inclui politetrafluoretileno (teflon).



250ML

T380

20,32 €

MILITEC-1 - ADITIVO PARA ÓLEO

MILITEC-1 é um aditivo de óleo 100% sintético com tecnologia de nanopartículas. Atua diretamente nas peças metálicas, criando uma camada protetora fina e durável que aumenta a durabilidade dos mecanismos. Miscível com todos os óleos de motor, engrenagens e hidráulicos. Permanece no motor mesmo após trocas regulares de óleo. Pode ser usado em motores com embreagem húmida.

Benefícios: Reduz atrito, aumenta a camada protetora, melhora a partida a frio, reduz geração de calor e protege contra substâncias ácidas e depósitos de carbono.

VMD

IQ

K2-CAR

FORTELOCK

COMPAC

BOZZA

AIRGO

ELWIS

INCO FLEX

HOME CLEANING



1L	5L
R1002	R1005
6,50 €	27,64 €

GRILLEX 1L / 5L AGENTE DE LIMPEZA PARA GRELHADORES E FORNOS

Agente de limpeza especializado, desenvolvido para a limpeza eficaz de grelhadores, fornos, grelhas, frigideiras, painéis, câmaras de fumo e vidros de portas de lareiras. Remove de forma eficiente gordura queimada, resíduos de alimentos incrustados e sujidade provocada pelo fumo. Deixa as superfícies limpas, brilhantes e livres de resíduos.



1L
R4001
6,10 €

KLIMAC 750ML LIMPEZA DE AR CONDICIONADO

Espuma ativa profissional de elevada eficácia, desenvolvida para a limpeza, higienização e eliminação de odores desagradáveis em sistemas de ar condicionado, aquecimento e ventilação. Adequada para aplicação em evaporadores, condensadores e filtros, tanto no interior como no exterior de edifícios. Após a utilização, deixa um aroma fresco e agradável.



1L
R1032
6,30 €

DEGREI 1L DESENGORDURANTE MULTIUSOS

Desengordurante universal pronto a usar, seguro para aplicação em múltiplas superfícies. Possui um agradável aroma a limão e remove de forma eficaz todo o tipo de sujidade gordurosa ou oleosa. Adequado para superfícies como bancadas, exaustores de cozinha, mesas, paredes, mobiliário e equipamentos de cozinha ou restauração, incluindo placas de indução, elétricas ou a gás.



1L
R1021
4,06 €

LCD 750ML LIMPA-ECRÃS LCD

Spray de limpeza recomendado para todos os tipos de ecrãs táteis, ecrãs de plasma e displays LCD, TFT, LED e OLED. Remove eficazmente manchas de gordura, impressões digitais, pó, sujidade e resíduos de nicotina, garantindo uma limpeza segura e eficiente. Não deixa marcas nem riscos após a aplicação. Pode também ser utilizado na limpeza das carcaças de equipamentos eletrónicos.



1L
R5001
4,88 €

TEXO 750ML LIMPA-ESTOFOS E ALCATIFAS

Agente de limpeza pronto a usar, desenvolvido para a remoção manual de sujidade em estofos têxteis e alcatifas. Totalmente seguro para as superfícies a limpar, não contém agentes branqueadores, preservando a integridade e a aparência dos materiais.

Ajuda a restaurar as cores originais dos tecidos e reduz a deposição posterior de sujidade, contribuindo para uma maior durabilidade e aspeto cuidado das superfícies tratadas.



1L	5L
R1012	R1015
4,47 €	17,89 €

GLASO 1L / 5L LIMPA-VIDROS E ESPELHOS

Produto de limpeza profissional, desenvolvido para a limpeza eficaz de diversas superfícies em vidro e espelhos. Remove sujidade de forma eficiente, garantindo um acabamento perfeito, sem deixar marcas nem resíduos.



750ML

R1061
4,47 €

KLIV 750ML LIMPA-PLÁSTICOS

Agente de limpeza desenvolvido para a limpeza eficaz de superfícies em plástico, borracha, linóleo, rotim sintético e pele artificial. Remove de forma eficiente a sujidade de mobiliário de jardim em plástico, caixilharias de janelas e portas, equipamentos de cozinha, bem como carcaças de computadores e equipamentos eletrónicos e audiovisuais.



750ML

R1071
4,06 €

TABLE CLEANER 750ML PRODUTO DE LIMPEZA UNIVERSAL PARA BANCADAS, MESAS E PLACAS DE COZINHA

Agente de limpeza universal, desenvolvido para a remoção eficaz de sujidade, gordura e outros resíduos de superfícies como bancadas, mesas, mobiliário, recipientes e placas de aquecimento elétricas e de indução.



1L

R1081
5,69 €

VINEGAR GEL 1L VINAGRE EM GEL

Vinagre doméstico em gel, desenvolvido para a remoção eficaz de calcário, resíduos de sabão e manchas de água. Graças à sua textura espessa em gel, adere às superfícies verticais, evitando escorrimentos e permitindo uma ação prolongada. Deixa as superfícies com um acabamento brilhante e é ideal para utilização em casas de banho e cozinhas.



750ML

R3001
4,47 €

SANIZ SHINE 750ML

Agente diário de limpeza e impregnação para cabines de duche, torneiras e cerâmica. Produto 2 em 1, desenvolvido para a limpeza diária e manutenção de superfícies resistentes a ácidos. Remove de forma segura e eficaz calcário, depósitos de calcite, resíduos de sabão, sujidade e vestígios de ferrugem. Restaura o brilho das superfícies tratadas e reduz o tempo necessário em limpezas posteriores, facilitando a manutenção regular.



750ML

R3011
6,10 €

SANIZ MAX 750ML AGENTE DE LIMPEZA SANITÁRIA FORTE

Agente de limpeza de elevada potência, desenvolvido para a limpeza profunda de superfícies resistentes a ácidos. Remove de forma eficaz calcário, depósitos de cal e de sabão, sujidade e vestígios de ferrugem.

Especialmente indicado para sanitas, urinóis, bidés, banheiras, cabines de duche, juntas e juntas cimentícias, superfícies em aço inoxidável, azulejos e torneiras, garantindo uma limpeza rigorosa e um elevado nível de higiene.



1L

R1051
6,91 €

FUGER 1L LIMPA-JUNTAS E REJUNTES

Produto de limpeza altamente concentrado, desenvolvido para a limpeza eficaz de juntas e rejuntas. Fornecido em embalagem económica de 1 litro, equipada com copo doseador e aplicador, facilitando uma utilização precisa e controlada.

Fórmula isenta de cloro, extremamente eficaz na remoção das manchas mais difíceis, assegurando resultados profissionais.

VMD

IQ

K2-CAR

FORTELOCK

COMPAC

BOZZA

AIRGO

ELWIS

INCO
FLEX

HOME CLEANING



750ML

R1041

4,06 €

FRESTO 750ML LIMPEZA E CUIDADO DE SUPERFÍCIES EM MADEIRA

Líquido de lavagem desenvolvido para a limpeza e manutenção de superfícies em madeira e materiais com acabamento semelhante a madeira, com verniz mate ou brilhante. Proporciona uma limpeza eficaz, preservando o aspeto natural das superfícies.

Apresenta um agradável aroma a madeira de cedro, conferindo uma sensação de frescura e cuidado após a aplicação.



750ML

RH610

5,49 €

IRON SPRAY 750ML SPRAY ANTI-RUGAS PARA ROUPA

Spray formulado à base de ingredientes de origem natural, desenvolvido para alisar eficazmente as fibras têxteis sem necessidade de engomar, conferindo à roupa um aroma fresco e agradável.

A pulverização em névoa fina e delicada permite uma distribuição uniforme e uma dosagem controlada do produto, garantindo uma aplicação prática e eficiente.



1L

RH315

4,84 €

HEADSTONE CLEANER 750ML LIMPA-LÁPIDES E SUPERFÍCIES EM PEDRA – AÇÃO POTENTE

Agente de limpeza eficaz, desenvolvido para a limpeza de lápides em terrazzo, mármore, granito e betão. Remove de forma eficiente sujidade persistente, manchas de folhas, depósitos verdes (algas e musgo) e outros resíduos de origem natural. Não provoca descoloração nem riscos nas superfícies tratadas, preservando a integridade dos materiais. Adequado também para aplicação em bancadas em pedra, peitoris de janelas e outros elementos em pedra natural ou artificial.

K2-CAR / ERLA - DETALHE AUTOMÓVEL

<p>ANGELO Aroma quente de madeira de cedro, envolvido por notas florais aveludadas de íris e um toque cítrico subtil.</p>	<p>ROSE SYMPHONY Notas de pétalas florais de verão, com acentos intensos de rosa vermelha e jasmim.</p>	<p>PURE AIR Fragrância balsâmica de flor de ylang-ylang, realçada por um toque fresco e revitalizante de maçã verde.</p>	<p>SMOKEY ASHER Notas amadeiradas marcantes, combinando patchouli terroso, incenso e cinzas, suavemente aquecidas por um apontamento de âmbar.</p>
			
<p>R451</p>	<p>R452</p>	<p>R453</p>	<p>R454</p>
<p>8,09 €</p>			

RITHA DIFUSOR - DIFUSOR DE AROMA RITHA EM VARETAS

Ambientador em formato de varetas, no qual a fragrância, acondicionada numa elegante garrafa de vidro, assegura uma frescura duradoura dos espaços, complementando de forma discreta e sofisticada a decoração interior.

A intensidade do aroma pode ser ajustada através do número de varetas utilizadas: quanto maior o número de varetas imersas na essência, mais intensa será a fragrância libertada.



R1050
2,44 €

**FUGER BRUSH
ESCOVA PARA
LIMPEZA DE JUNTAS**

Escova desenvolvida para a limpeza eficaz de juntas e zonas de difícil acesso. Ideal para remover sujidade incrustada em áreas onde os métodos de limpeza convencionais não são eficazes.



R3100
12,19 €

**VIPO - RODO DE ÁGUA
EM SILICONE**

Rodo de água fabricado em silicone, desenvolvido para a remoção eficaz de água de superfícies planas, tais como cabines de duche, azulejos, vidro ou espelhos. O cabo ergonómico, revestido a silicone, garante uma pega segura, antiderrapante e confortável, proporcionando maior comodidade ao utilizador durante a utilização.



R6000
2,40 €

**GRIDA BRUSH
ESCOVA PARA LIMPEZA
DE GRELHADORES**

Escova desenvolvida para a limpeza eficaz de placas e grelhas de grelhadores. Equipada com raspador metálico afiado e cerdas em arame, permite a remoção eficiente de resíduos de alimentos queimados e gordura incrustada.



RH710
2,03 €

**BIVO - RASPADOR
PARA PLACAS VITROCERÂMICAS
E DE INDUÇÃO**

Raspador de dupla face, indicado para placas vitrocerâmicas, de indução, superfícies em vidro, espelhos e outras superfícies lisas. Remove de forma eficaz sujidade seca, resíduos de alimentos queimados e autocolantes, sem riscar as superfícies tratadas.



R1045
2,36 €

**SOFI - MICROFIBRA
MÁGICA**

Pano de microfibra macio e resistente, com revestimento em poliuretano (PU). Ideal para limpeza, polimento e secagem de superfícies sem necessidade de detergentes. Não deixa marcas, riscos nem resíduos após a utilização. Pode ser utilizado húmido ou molhado. Lavável a 60 °C, sem utilização de amaciador.



R1010
4,06 €

**MIFRA - CONJUNTO
DE PANOS DE
MICROFIBRA**

Panos de microfibra universais, adequados para utilização a seco ou húmida. Macios e altamente absorventes, ideais para a limpeza e lavagem de todas as superfícies, tanto em ambiente doméstico como profissional. Não deixam marcas, fiapos nem resíduos após a utilização. Removem eficazmente sujidade e calcário sem necessidade de recurso a detergentes.



R1000
3,24 €

**MEGGI MAGIC SPONGE
ESPONJA MÁGICA**

Esponja concebida para a remoção eficaz de sujidade difícil sem necessidade de utilização de detergentes, bastando humedecer com água. Ideal para a limpeza de manchas persistentes. Adequada para a limpeza de diversas superfícies laváveis, incluindo lava-louças, lavatórios e juntas. Remove marcas difíceis de talheres, vidro, componentes em plástico e borracha.



R1003
2,40 €

**YODO SPONGE
ESPONJA DE LIMPEZA**

Esponja desenvolvida para a remoção eficaz de sujidade difícil sem necessidade de utilização de detergentes, bastando humedecê-la com água. Ideal para a limpeza de manchas persistentes. Adequada para a limpeza de diversas superfícies laváveis, incluindo lava-louças, lavatórios e juntas. Remove marcas difíceis de talheres, vidro, componentes em plástico e borracha.

VMD
IQ
K2-CAR
FORTELOCK
COMPAC
BOZZA
AIRGO
ELWIS
INCO FLEX



04

PAVIMENTO PVC PARA RENOVAÇÃO DE QUALQUÉR TIPO DE CHÃO!

PAVIMENTO PVC FORTELOCK...
RENOVAÇÃO RÁPIDA E FÁCIL!

O sistema Fortelock consiste em placas de PVC interligadas que podem ser instaladas sobre qualquer tipo de contra-piso, novo e antigo. Este tipo de pavimento PVC é composto por material 100% reciclável, apresentado uma garantia de 12 anos e 25 anos de vida útil. Tem como principais vantagens o facto de ser de manutenção fácil e resistente a produtos químicos, aguentando carga até 520KG/CM2. Paralelamente, devido à sua construção flexível, é extremamente fácil de reparar, basta substituir a peça que está danificada, por uma nova, mantendo a remanescente composição aplicada, no chão. O PVC da Fortelock é, na sua maioria, anti-derrapante, garantindo a maior segurança de qualquer utilizador. Reduz o ruído, as vibrações e o frio garantindo, por isso, melhores condições de trabalho. Pode ser utilizado sobre qualquer tipo de contra-piso, economizando de 5 a 80% no tempo de reforma do piso.

Fortelock

INDUSTRY TILES

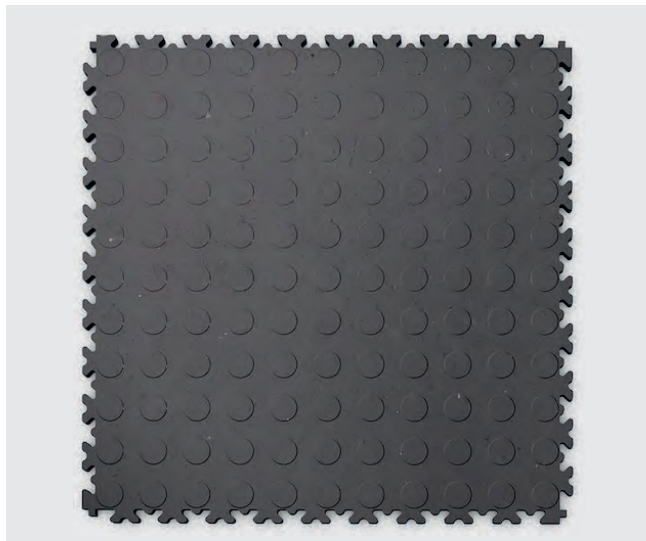

NORMAL | 7 MM

Características (1 uni.)	Especificações
Dimensão Do Pavimento	510,5 x 510,5 x 7 mm
Grossura do pavimento	7 mm
Peso do pavimento	2.2 KG
Tipo de fechadura	T (deformação após carga estática; < 0,1 mm)
Resistência à abrasão	Visível
Grau de anti-derrapagem	R10
Tipo de material	100% PVC
Reação ao fogo	Material difícil de queimar
Resistência química	Boa resistência química

 COR GRAFITE	61,50€ / M²
 COR PRETA	61,50€ / M²

1 UNIDADE COBRE 0.25M²

A linha Industry Tiles foi projetada para cargas industriais pesadas, incluindo empilhadores e porta-paletes. A versão 10MM foi projetada para pisos sob extrema pressão e cargas industriais mais pesadas.

- Facilidade de combinação de cores.
- Possibilidade de criar corredores, caminhos e faixas de navegação.
- Adequada para áreas com carga pontual ou dinâmica, como armazéns, garagens e centros de saúde, entre outros.
- Pode ser montada em partes sem interromper as operações.
- Resistente a produtos químicos e abrasão, oferece isolamento térmico e acústico.
- Composição: 100% PVC homogêneo de alta durabilidade.
- Superfície de fácil manutenção e limpeza.
- Também disponível na variante ECO, produzida com material reciclado (ECO Black, ECO Grey).
- Sistema de fechaduras extra resistentes.

PADRÃO:



PELE DE COBRA



MOEDA



DIAMANTE

ULTRA | 10 MM

Características (1 uni.)	Especificações
Dimensão Do Pavimento	510,5 x 510,5 x 10 mm
Grossura do pavimento	10 mm
Peso do pavimento	3.1 KG
Tipo de fechadura	T (deformação após carga estática; < 0,1 mm)
Resistência à abrasão	Visível
Grau de anti-derrapagem	R10
Tipo de material	100% PVC
Reação ao fogo	Material difícil de queimar
Resistência química	Boa resistência química

 COR GRAFITE	81,50€ / M²
 COR PRETA	81,50€ / M²

FORTELOCK - PAVIMENTO PVC MODULAR

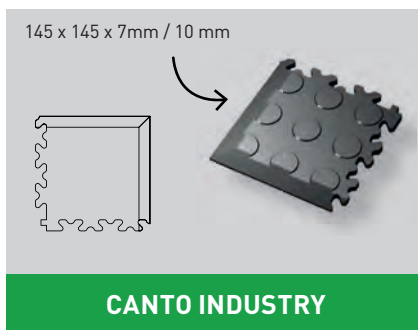
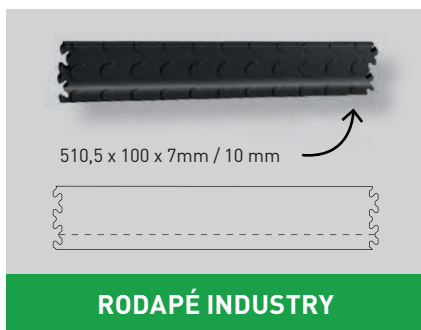

OUTRAS CORES E PADRÕES SOB CONSULTA



**PROJETAMOS
O SEU ESPAÇO!**
PREÇOS SOB CONSULTA.



INDUSTRY XL TILES



1 UNIDADE COBRE 0.41M²

A linha Industry XL Tiles foi projetada para espaços com carga média e solo nivelado.

- Ótimo para garagens, espaços públicos e lojas.
- Padrão exclusivo de pele de cobra, garante um excelente design.
- Tiles de grande formato (2,5 peças cobrem 1m²).
- Composição: 100% PVC de alta durabilidade.
- Também disponível na variante ECO, produzida em material reciclado.
- Fácil instalação, manutenção, limpeza e desinfecção de superfícies.
- Sistema de travamento (fechaduras) extra resistentes.
- 12 anos de garantia e 25 anos de vida útil.

PADRÃO:  PELE DE COBRA

4 MM

Características (1 uni.)	Especificações
Dimensão Do Pavimento	653 x 653 x 4 mm
Grossura do pavimento	4 mm
Peso do pavimento	2.3 KG
Tipo de fechadura	T (deformação após carga estática; < 0,1 mm)
Resistência à abrasão	Visível
Grau de anti-derrapagem	R10
Tipo de material	100% PVC
Reação ao fogo	Material difícil de queimar
Resistência química	Boa resistência química

	COR GRAFITE	50,00€ / M²
	COR PRETA	50,00€ / M²

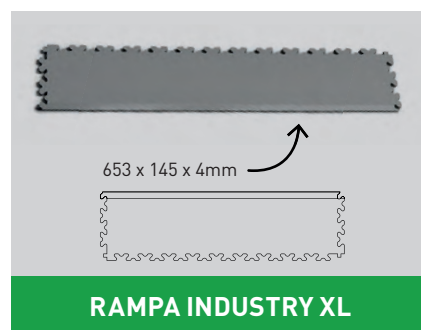
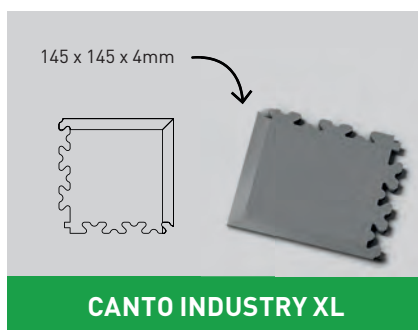
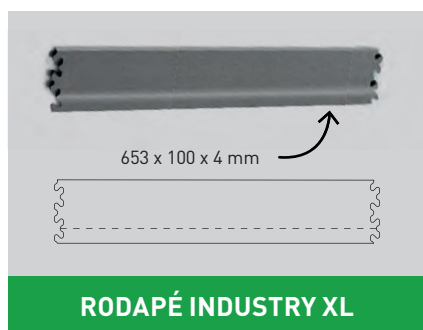

OUTRAS CORES E PADRÕES SOB CONSULTA



**PROJETAMOS
O SEU ESPAÇO!**
PREÇOS SOBRE CONSULTA.



VMD

IQ

K2-CAR

FORTELOCK

COMPAC

BOZZA

AIRGO

ELWIS

INCO
FLEX

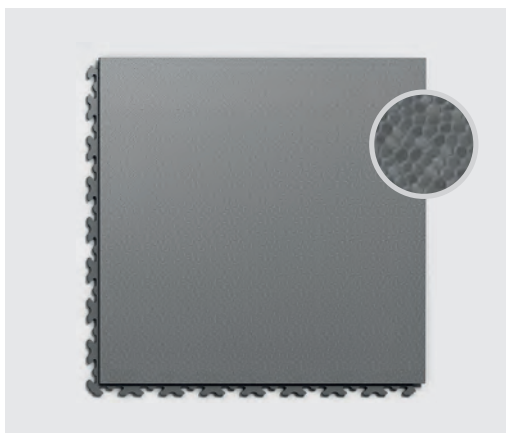

INVISIBLE TILES

- 1 Und. cobre 0,21m² fechaduras escondidas
- 468 x 468 x 6,7mm | 1,7 kg
- 100% PVC

PADRÃO:  PELE DE COBRA

CORES:



PREÇOS SOB CONSULTA



ESD TILES

- 1 Und. cobre 0,25m²
- Para salas com requisitos de piso condutivo electrostaticamente
- 510,5 x 510,5 x 7mm | 2,4 kg
- Em conformidade com IEC 61340-4-1
- 100% PVC
- Resistência elétrica: $10^6\Omega$

PADRÃO:  PELE DE COBRA

CORES:



PREÇOS SOB CONSULTA



ESD XL TILES

- 1 Und. cobre 0,41m²
- Para salas com requisitos de piso condutivo electrostaticamente
- 653 x 653 x 4mm | 2,4 kg
- Em conformidade com IEC 61340-4-1
- 100% PVC
- Resistência elétrica: $10^6\Omega$

PADRÃO:  PELE DE COBRA

CORES:



PREÇOS SOB CONSULTA



BUSINESS TILES

- 1 Und. cobre 0,41m²
- Para espaços comerciais, escritórios, casas, entre outros
- Alta resistência ao desgaste partes comerciais
- 668 x 668 x 7mm | 4,1 kg
- Fechaduras escondidas

REBORDO:  GRAFITE  BEGE  CASTANHO

CORES:



PREÇOS SOB CONSULTA

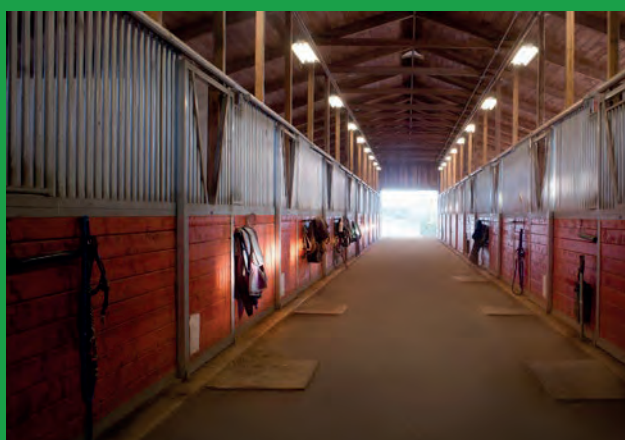

**PAVIMENTO PVC,
PARA RÁPIDA RENOVACÃO
DE QUALQUER TIPO DE CHÃO!**

**PROJETAMOS
O SEU ESPAÇO!**





05

O KNOW-HOW É A NOSSA DIFERENÇA!

MAIS DE 70 ANOS DE
EXPERIÊNCIA!

A marca dinamarquesa Compac figura-se como uma das principais marcas de equipamentos hidráulicos de elevação, apresentando um know-how técnico e produtivo de excelência fruto dos mais de 70 anos de experiência no mercado. A Compac visa projetar e desenvolver produtos que forneçam aos seus usuários os recursos, benefícios e especificações necessários para reparar uma vasta variedade de veículos. Os produtos Compac são um gerador de valor, pois para além de garantirem um performance de excelência, apresentam também um durabilidade notável e, cumulativamente, uma garantia de fábrica de 3 anos!

COMPAC
MANUFACTURER SINCE 1946



PRODUTOS DE ELEVAÇÃO

MACACOS DE 2 E 3 TONELADAS

2 TONELADAS

Sistema «Levantar e Virar» previne que o macaco baixe sem controle.

Altura mínima de 80 MM; Altura máxima de 500 MM.

Válvula de pressão previne a sobrecarga.

Pedal permite uma subida rápida até ao ponto pretendido.

Válvula de controle para baixar o macaco, mesmo com a carga máxima.

Estrutura soldada em aço de alta qualidade.

ACESSÓRIOS
ALMOFADA DE BORRACHA
1002LF: 2T-C; 1.5T-HC e 2T-HC
1077: 2T-77

11,00 €

2T-C

390,00 €

MODELO	MAX (ton)	A (mm)	B (mm)	C (mm)	D (mm)	E (mm)	F (mm)	P (mm)	KG
2T-C	2	80	500	730	160	380	925	-	36

COMPAC - PRODUTOS DE ELEVAÇÃO

Pedal permite uma subida rápida até ao ponto pretendido.

Chassi extremamente baixo, melhora o acesso a veículos mais baixos.

Entrada rebaixada com apenas 77MM.

2T-77

570,00 €

Sistema «Levantar e Virar» previne que o macaco baixe sem controle.

Rodas Bogie PU.

ACESSÓRIOS
KIT RODAS DE POLIURETANO
BOGIE_PU: 1.4 E 2 TON.

399,00 €

2T-HCBOGIEPU

918,00 €

Sistema «Levantar e Virar» previne que o macaco baixe sem controle.

Válvula de controle para baixar o macaco, mesmo com a carga máxima.

Pedal permite uma subida rápida até ao ponto pretendido.

Altura máxima de 50 MM

3T-C

560,00 €

MODELO	MAX (ton)	A (mm)	B (mm)	C (mm)	D (mm)	E (mm)	F (mm)	P (mm)	KG
2T-77	2	77	480	950	126	380	925	-	42
2T-HCBOG	2	98	735	1035	200	380	1045	-	56
3T-C	3	115	500	1015	170	380	925	-	43

4/6 TON.



4T-C

976,00 €

6T-C

1.023,00 €

10 TON.

ACESSÓRIOS

PNEUS DE BORRACHA 60200: 4T-C; 6T-C

93,90 €



10T-C

1.443,00 €

MODELO	MAX (ton)	A (mm)	B (mm)	C (mm)	D (mm)	E (mm)	F (mm)	P (mm)	KG
4T-C	4	130	545	1270	200	465	1045	-	75
6T-C	6	155	570	1395	210	470	1045	-	97
10T-C	10	165	580	1410	225	435	1045	-	110

12/15 TON.

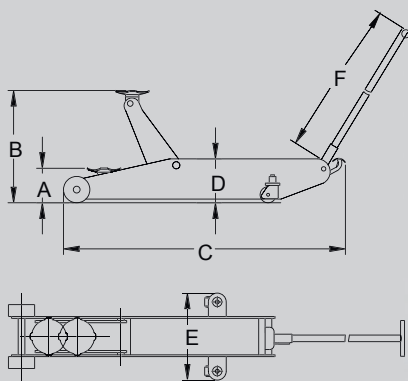

12T_CK

1.874,00 €

15T-C

2.176,00 €

MODELO	MAX (ton)	A (mm)	B (mm)	C (mm)	D (mm)	E (mm)	F (mm)	P (mm)	KG
12T-CK	12	170	670	1700	280	470	1045	-	148
15T-C	15	200	600	1790	325	475	1045	-	169

VMD

IQ

K2-CAR

FORTELOCK

COMPAC

BOZZA

AIRGO

ELWIS

INCO FLEX

MACACOS DE ALTA ELEVAÇÃO

1.4/2/3 TON.

MODELOS DE ALTA ELEVAÇÃO.



1.4T-HC77	2T-HC	3T-HC
650,00 €	738,00 €	1.085,00 €

MODELO	MAX (ton)	A (mm)	B (mm)	C (mm)	D (mm)	E (mm)	F (mm)	P (mm)	KG
1.4T-HC77	1.4	77	715	1050	190	380	925	-	52
2T-HC	2	98	735	1035	200	380	1045	-	56
3T-HC	3	130	860	1620	210	460	1045	-	91

5/6/8 10 TON.

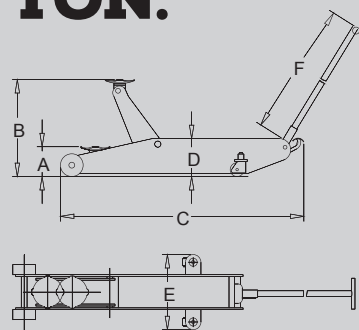

5T-HC	6T-HC	8T-HC	10T-HC
1.569,00 €	1.748,00 €	1.838,00 €	1.905,00 €

MODELO	MAX (ton)	A (mm)	B (mm)	C (mm)	D (mm)	E (mm)	F (mm)	P (mm)	KG
5T-HC	5	180	960	1830	350	475	1045	-	180
6T-HC	6	180	960	1830	350	475	1045	-	180
8T-HC	8	180	960	1830	350	475	1045	-	180
10T-HC	10	210	710	1700	290	475	1045	-	148

COMPAC - PRODUTOS DE ELEVAÇÃO

LANTERNA LED PROFISSIONAL PARA ALOCAR AO SEU MACACO!

- A csl fornece ao mecânico uma luz ampla por baixo do veículo
- csl está pronta para ser fixa na parte lateral do macaco
- O ângulo da luz é ajustável com 280 lúmens
- Sensor «sem mãos» para ligar a luz automaticamente



CSL-LED

41,00 €

ADAPTADOR ESPECIAL PARA PONTOS DE ELEVAÇÃO ORIGINAIS

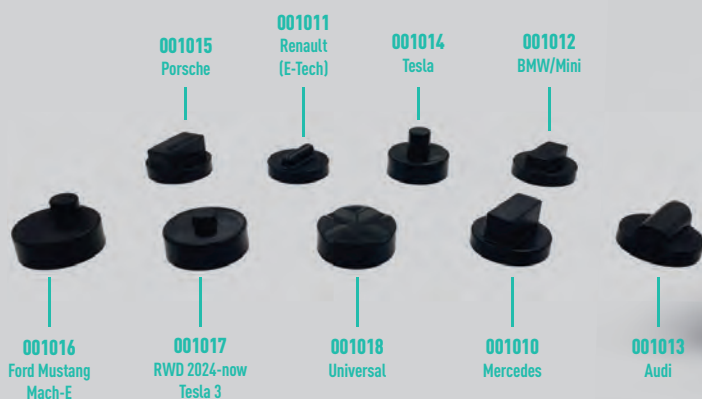

Estes adaptadores encaixam nos pontos de elevação especiais da maioria dos novos modelos de automóveis, dos fabricantes mencionados acima. Os adaptadores podem ser colocados numa sela padrão de macaco hidráulico Compac.

Importante: Por favor, note que existem 2 tipos de adaptadores para Tesla. Certifique-se sempre de que está a usar o tipo correto de adaptador.

ADAPTADORES PARA PONTES DE ELEVAÇÃO

8,90 €

VMD

IQ

K2-CAR

FORTELOCK

COMPAC

BOZZA

AIRGO

ELMIS

INCO
FLEX

MACACOS PNEUMÁTICOS

1.6 TON. 10 TON.

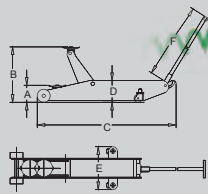

A1.6T-77

A10T-C

1.251,00 €

2.649,00 €

38 TON.

Macaco telescópico portátil pneumático-hidráulico. Ideal para veículos de assistência técnica. A alavanca pode ser removida em segundos. Design compacto, que economiza espaço. Altura mínima: 175 mm. Altura máxima: 330 mm. Inclui 3 extensões: 10, 40 e 60 mm. Funcionamento silencioso.



A3818-C

1.899,00 €

MODELO	MAX (ton)	A (mm)	B (mm)	C (mm)	D (mm)	E (mm)	F (mm)	P (mm)	KG
A1.6T-77	1.6	77	480	950	126	380	925	-	44
A10T-C	10	150	580 (650)	1380	225	390	1200	-	108
A3818-C	38/18	175	445	540	168	300	1260	-	39

32/40 TON.



STANDARD INCLUÍDO
Extensão agregada de 200mm

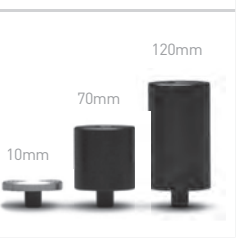

A3216-C

A4020-C

2.199,00 €

2.219,00 €

44 TON.



STANDARD INCLUÍDO
Extensão agregada de 200mm

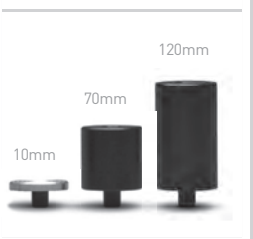

A4422-C

2.539,00 €

MODELO	MAX (ton)	A (mm)	B 1 (mm)	B 2 (mm)	B 3 (mm)	B 4 (mm)	C (mm)	D (mm)	E (mm)	F (mm)	KG
A3216-C	32/16	150	220	300	-	500	495	168	310	1230	46
A4020-C	40/20	150	220	300	-	500	495	168	310	1230	46
A4422-C	44/22	220	341	467	-	667	525	168	300	1230	53

COMPAC - PRODUTOS DE ELEVAÇÃO

58 TON.



A5816-C

3.269,00 €

58 TON.



A5830-C

3.298,00 €

MODELO	MAX (ton)	A (mm)	B 1(mm)	B 2 (mm)	B 3 (mm)	B 4 (mm)	C (mm)	D (mm)	E (mm)	F (mm)	KG
A5816-C	58/32/16	120	165	210	255	455	665	130	305	1360	57
A5830-C	58/30	220	330	450	-	650	1050	150	350	1360	80

28 TON.



A22-HC

2.319,00 €

A28-HC

2.814,00 €

STANDARD INCLuíDO

Extensão agregada de 200mm

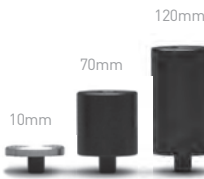

ACESSÓRIOS

Extensões

3 x 20 MM e 1 x 10 MM

0Y1600

109,90 €



Aumento - «V»

Levantamento de eixos

0Y2618

90,90 €



Aumento - 140

Aumento de 140 MM

0Y1407

129,90 €

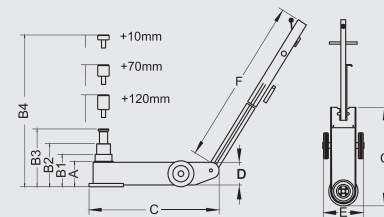

MODELO	MAX (ton)	A (mm)	B 1(mm)	B 2 (mm)	B 3 (mm)	B 4 (mm)	C (mm)	D (mm)	E (mm)	F (mm)	KG
A22-HC	22	360	610	-	-	810	735	160	300	1230	68
A28-HC	28	350	580	-	-	780	735	160	280	1230	64

VMD

IQ

K2-CAR

FORTELOCK

COMPAC

BOZZA

AIRGO

ELWIS

INCO FLEX

MACACO DE TRANSMISSÃO UNIVERSAL

**300/325
525/1000
KG.**

*Performance
de excelência!*

**COMPAC TJ
MACACO
TRANSMISSÃO**

MODELO
REF: TJ525

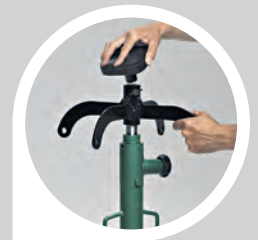
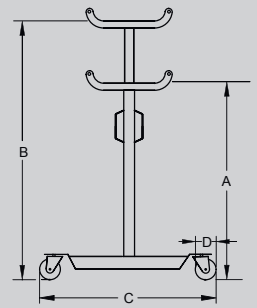

TJ300	TJ325	TJ525	TJ1000
450,00 €	513,00 €	566,00 €	712,00 €

MODELO	MAX (kg)	A (mm)	B (mm)	C (mm)	D (mm)	KG
TJ 300	300	1095	1930	465 x 565	60	24
TJ 325	325	1170	2020	595 x 535	80	30
TJ 525	525	1170	2020	595 x 535	80	32
TJ 1000	1000	1170	2000	595 x 535	100	38

1.3 TON.

**TRANSMISSÃO
REVERSÍVEL!**



TJ-T1300

1.498,00 €

MODELO	MAX (ton)	A (mm)	B (mm)	C (mm)	D (mm)	KG
TJ-T1300	1.3/0.5	1000	1500/2010	760 x 640	100	65

COMPAC - PRODUTOS DE ELEVAÇÃO

ACESSÓRIOS



SUPOORTE MCPHERSON

Modelo	Ref.
TJ 300	53012
TJ 325	53012
TJ 525	53012
TJ 1000	53015
TJ-T 1300	53015

84,90 €

Acessório ideal para apoiar em trabalhos na suspensão da roda. O suporte McPherson, previne que o suporte se mova ao desmontar a suspensão da roda de ligação transversal.



ADAPTADOR PARA DRENAR ÓLEOS

Modelo	Ref.
TJ 300	53004
TJ 325	53004
TJ 525	53005
TJ 1000	53006
TJ-T 1300	53006

49,90 €

Com capacidade até 18,9 litros. É o acessório ideal para a mudança de óleo de forma rápida e fácil.



ADAPTADOR

Modelo	Ref.
TJ 300	53010 - Ø25
TJ 325	53010 - Ø25
TJ 525	53011 - Ø30
TJ 1000	53013 - Ø35
TJ-T 1300	53013 - Ø35

25,90 €

Adaptador para trabalhos sem os quatro braços. Melhora o acesso a áreas cujo espaço é mais limitado. Verifique a medida necessária.



FERRAMENTA DE TRANSMISSÃO AJUSTÁVEL

Modelo	Ref.
TJ 525	939014
TJ 1000	939014
TJ-T 1300	939014

299,00 €

Inclina-se para permitir o posicionamento e o manuseio seguro das transmissões. Capacidade: 500 kg.

2 TON.

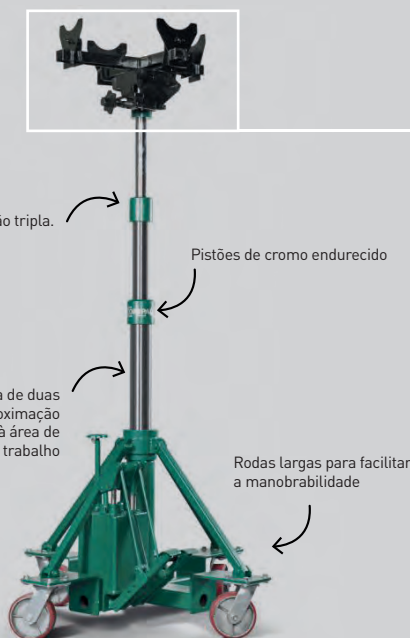
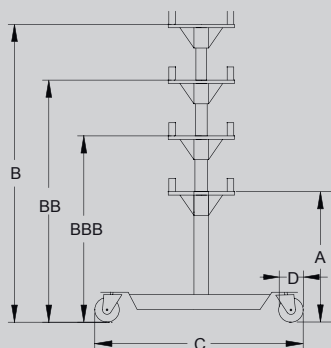

ACESSÓRIO

FERRAMENTA DE TRANSMISSÃO AJUSTÁVEL



939007

1.429,00 €

A ferramenta de transmissão ajustável inclina-se para permitir o posicionamento e o manuseio seguro das transmissões. Capacidade: 1000 KG.

TJ-T2000

4.062,00 €

MODELO	MAX (ton)	A (mm)	B 1(mm)	B2 (mm)	B3 (mm)	C (mm)	D (mm)	KG
TJ-T2000	2.0/1.0/1.0	960	1320	1600	1910	1050 x 1050	150	106

VMD

IQ

K2-CAR

FORTELOCK

COMPAC

BOZZA

AIRGO

ELWIS

INCO FLEX

CARRINHO DE RODAS

CARRINHO DE RODAS



Máximo levantamento de peso 730MM.

A posição do cilindro, permite o acesso fácil à área de operações através da sua estrutura aberta.

Rolos duplos para rotação em separado e posicionamento das rodas.

Capacidade de 500 KG.

WD500

2.151,00 €

CARRINHO DE RODAS

SEGURO E FÁCIL DE MONTAR, DESMONTAR E MANUSEAR RODAS PESADAS



Pega ergonómica, faz o carrinho controlável por uma só pessoa

Rolos com rolamentos de esferas, facilitam a rotação e o posicionamento das rodas

Capacidade para rodas de largura até 445/65 - 22,5"

Capacidade de 250 KG

WD MOBILE

256,00 €

COMPAC - PRODUTOS DE ELEVAÇÃO

CARRINHO DE RODAS

MONTAGEM, DESMONTAGEM E MANUTENÇÃO DE RODAS DE GRANDES DIMENSÕES DE FORMA FÁCIL E SEGURA!

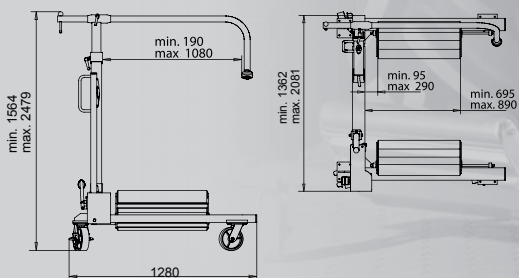

1600KG



Capaz de lidar com grandes rodas de 1250 MM até 2400 MM de diâmetro.

Rodas em poliuretano (150 MM).

Sistema hidráulico de dupla ação.

WD 1600

2.999,00 €

GUINDASTE DE OFICINA



ACESSÓRIOS

Máximo de carga 500 kg.
Ref. 939010

60,00 €



CC 10

1.109,00 €

ELEVADOR DE RODAS



WD60

1.289,00 €

COMPRESSORES DE MOLA CSC+



ENERGIA SUFICIENTE PARA COMPRIMIR MOLAS FORTES EM VEÍCULOS COMO: DUCATO, JUMPER E BOXER.

CSC+

2.372,00 €

MOLA CSC

EFICIENTE, PROFISSIONAL E DE FÁCIL MONTAGEM E DESMONTAGEM DA ESTRUTURA MCPHERSON

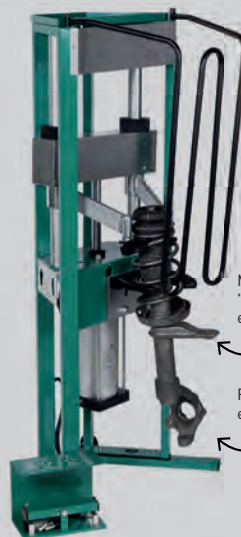

MODELO	CSC+	CSC
	✓	✓
	✓	✓
	✓	-
	✓	-
	✓	-

Recomendado para carros pequenos, de tamanho médio e grande, além de SUVs e vans.

ACESSÓRIOS

Viga universal
Ref. 929050

149,00 €



CSC

1.826,00 €

VMD

IQ

K2-CAR

FORTELOCK

COMPAC

BOZZA

AIRGO

ELWIS

INCO FLEX

PREGUIÇAS, MACACOS DE GARRAFA E REPARAÇÃO HIDRÁULICA

PREGUIÇAS DE APOIO

CONSTRUÇÃO SÓLIDA PARA MÁXIMA ESTABILIDADE E SEGURANÇA.

MODELO	MAX (ton)	A (mm)	B (mm)	C (mm)	P	KG	€*
CAX 2H	2	505	755	491	5	6.6	95,00 €
CAX 3	3	346	510	325	5	4.7	64,00 €
CAX 5	5	406	567	355	5	7.2	107,00 €
CAX 8	8	424	633	403	5	11.5	157,00 €
CAX 8H	8	605	870	575	6	15	198,00 €
CAX 12S	12	345	495	230	Spindel	11.8	277,00 €
CAX 12HS	12	505	740	395	Spindel	14.4	303,00 €

*PREÇO POR UNIDADE

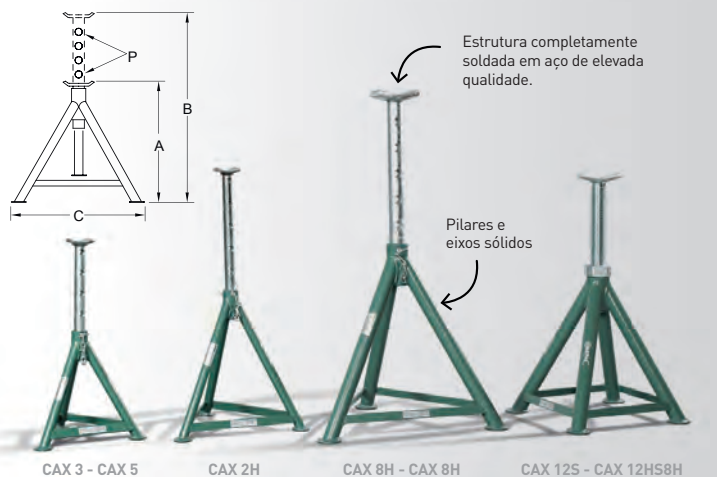

PREGUIÇAS - 3 A 12 TONELADAS

MACACOS HIDRÁULICOS DE GARRAFA

MODELO	MAX (ton)	A (mm)	B (mm)	C (mm)	D (mm)	E (mm)	F (mm)	KG	€*
CBJ 3	3	193	120	60	373	110x103	26	3	44,00 €
CBJ 5	5	210	136	70	416	122x115	30	3.9	59,00 €
CBJ 10	10	230	150	80	460	132x120	36	5.6	74,00 €
CBJ 15	15	230	150	60	440	144x134	43	7.2	92,00 €
CBJ 20	20	242	150	60	452	159x143	46	9.2	121,00 €
CBJ 30	30	275	165	-	440	169x153	49	11.9	182,00 €
CBJ 50	50	265	160	-	425	210x176	83	25.8	299,00 €
CBJ T-10	10	215	247	78	540	150x145	37	9.3	217,00 €

*PREÇO POR UNIDADE



MACACOS DE GARRAFA - 3 A 50 TONELADAS

KITS DE REPARAÇÃO HIDRÁULICO

CAPACIDADE MÁXIMA 4 E 10 TONELADAS, COM BRAÇO LONGO.

Indicado para reparação de carroçarias automóveis e aplicações industriais

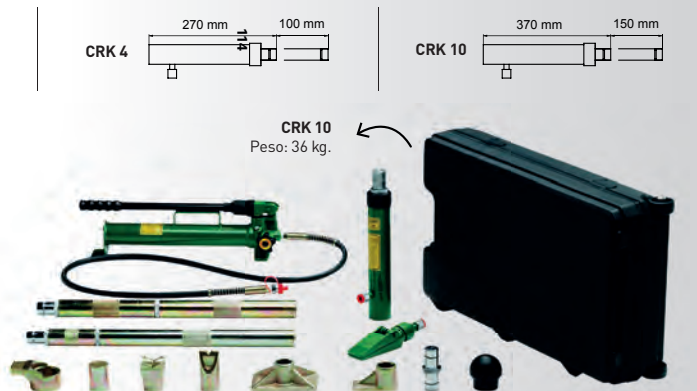

CRK 4

499,00 €

CRK 10

719,00 €

PRENSAS DE OFICINA

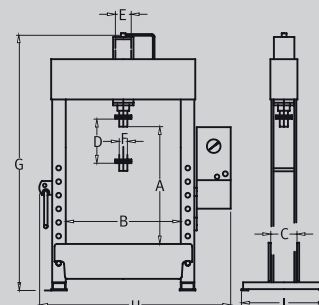
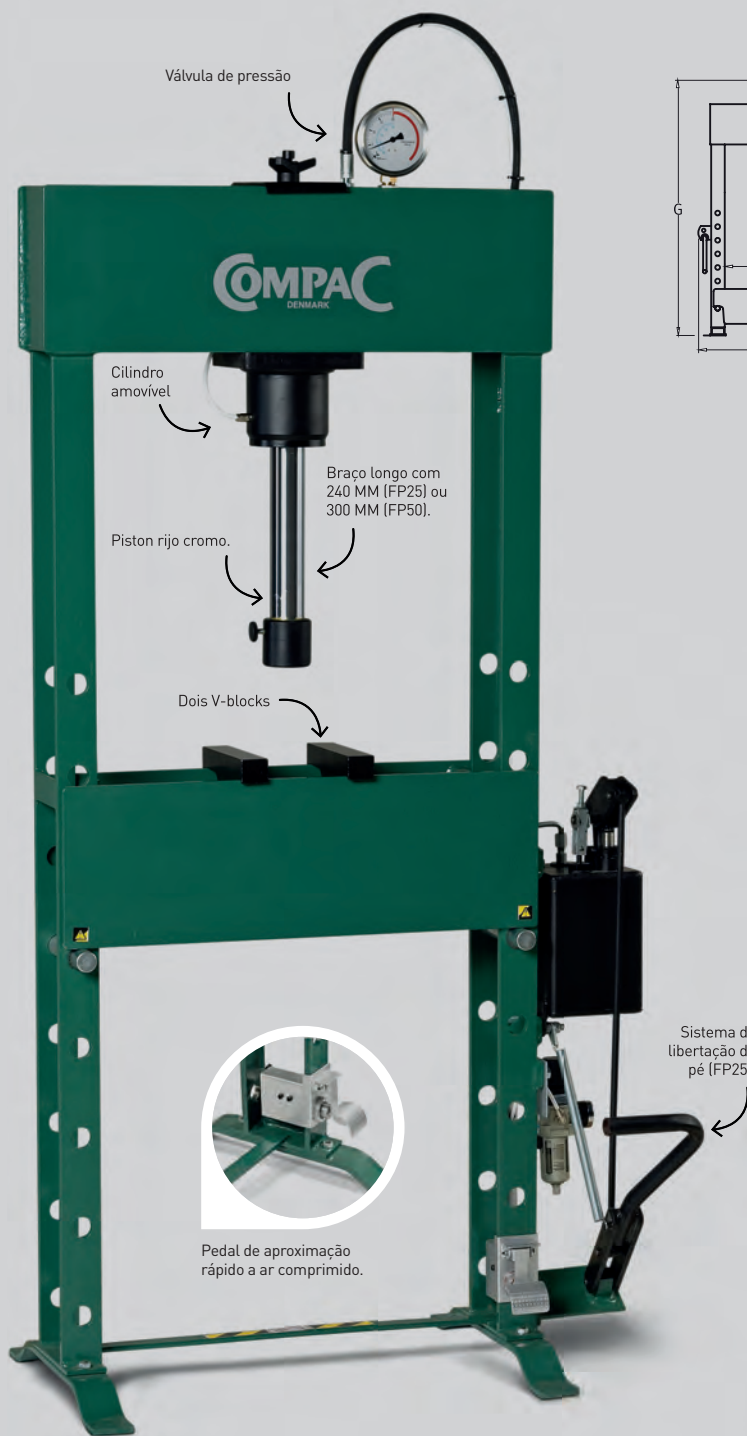

Cilindro amovível.

ACESSÓRIOS

PLATAFORMA DE PRESSÃO
REF.: 61100

65,00 €



PRATELEIRA PARA ARMAZENAMENTO
REF.: 61240

59,00 €



PUNÇÕES
7 peças, Ø12, 16, 18, 20, 22, 25, 30.

MODELO	REF.:
FP 25	61216
FP 50	61216

109,90 €



KIT DE REMOÇÃO
4 peças, Ø 64, 67, 72, 75

MODELO	REF.:
FP 25	61218
FP 50	61218

129,90 €



SUPORE DE REMOÇÃO DE ROLAMENTOS

MODELO	REF.:
FP 50	61248

449,90 €



TELA DE PROTEÇÃO

MODELO	REF.:
FP 25	61242

349,90 €



FP25

2.049,00 €

FP50

4.550,00 €

MODELO	MAX (ton)	(mm/ acesso)	A (mm)	B (mm)	C (mm)	D (mm)	E (mm)	F (mm)	G (mm)	H (mm)	I (mm)	KG
FP 25	25	9,0/1,1	825	600	140	240	90	70	1800	890	505	154
FP 50	50	6,0/1,0	750	840	200	300	125	70	1990	1350	630	370

VMD

IQ

K2-CAR

FORTELOCK

COMPAC

BOZZA

AIRGO

ELWIS

INCO FLEX

PRENSAS DE OFICINA



Cilindro amovível

ACESSÓRIOS

PLATAFORMA DE PRESSÃO
REF.: 61100

65,00 €



PRATELEIRA PARA ARMAZENAMENTO
REF.: 61240

59,00 €



PUNÇÕES
7 peças, Ø12, 16, 18, 20, 22, 25, 30.

MODELO	REF.:
HP 100	61233

109,90 €



Ajuste fácil e rápido da altura da mesa de pressão usando a manivela.

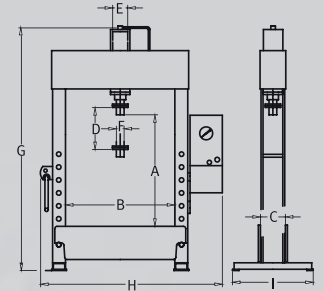

KIT DE REMOÇÃO
4 peças, Ø 64, 67, 72, 75

MODELO	REF.:
HP100	61234

129,90 €



TELA DE PROTEÇÃO

MODELO	REF.:
HP 100	61234

677,90 €



Pedal de aproximação rápido a ar comprimido.

HP100

9.599,00 €

MODELO	MAX (ton)	(mm/ acesso)	A (mm)	B (mm)	C (mm)	D (mm)	E (mm)	F (mm)	G (mm)	H (mm)	I (mm)	KG
HP100	100	3,4/0,8	915	1035	305	300	200	100	2200	1637	800	946

PRENSAS DE OFICINA



Ajuste rápido e seguro da altura da mesa da prensa, utilizando uma manivela com travão.

ACESSÓRIOS

PLATAFORMA DE PRESSÃO
REF.: 61100

65,00 €



PRATELEIRA PARA ARMAZENAMENTO
REF.: 61240

59,00 €



PUNÇÕES
7 peças, Ø12, 16, 18, 20, 22, 25, 30.

MODELO	REF.:
EP60D	61228
EP100D	61233

109,90 €

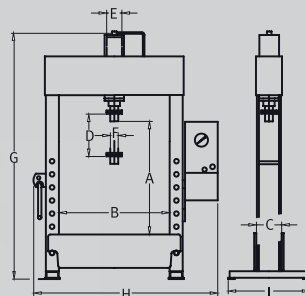
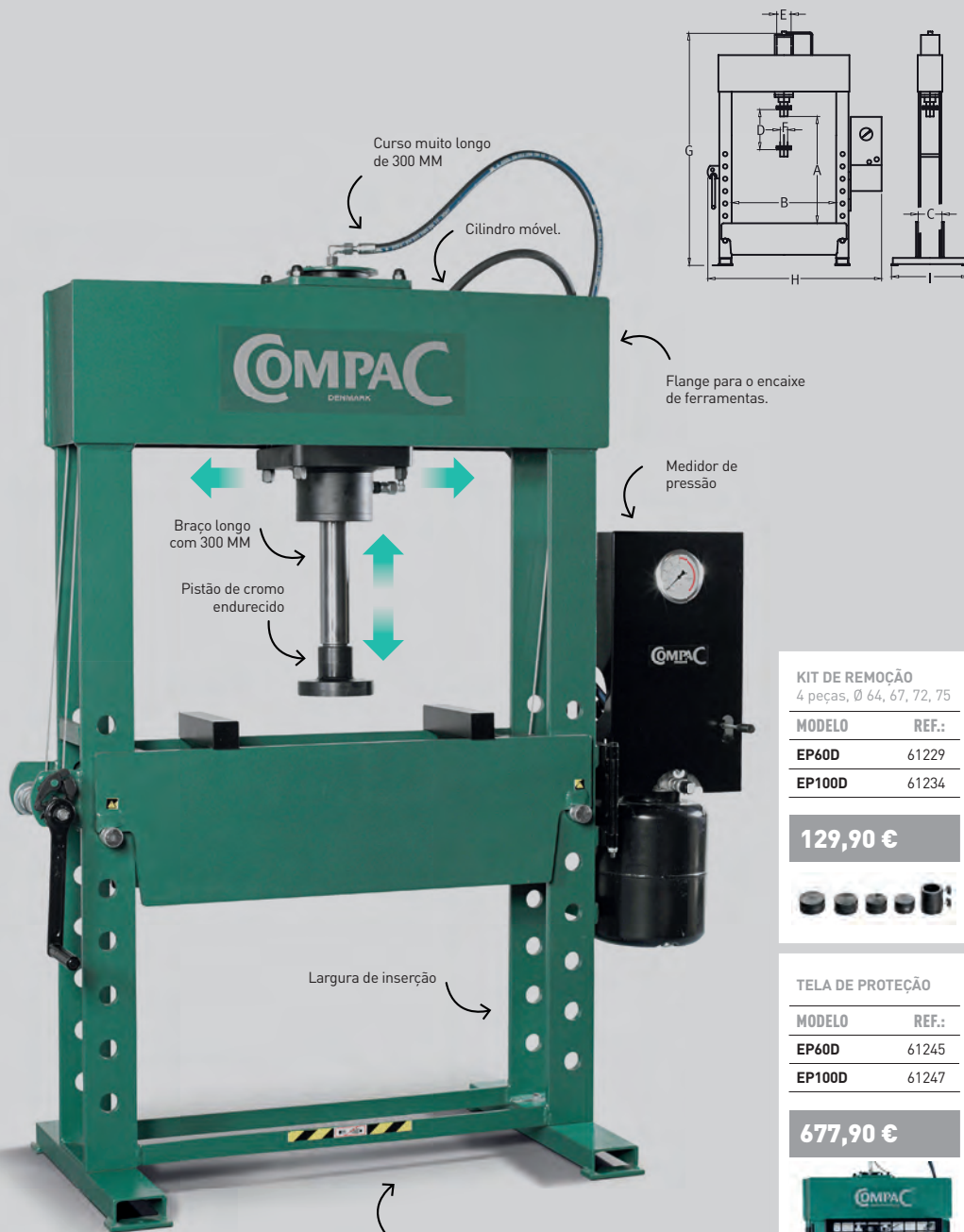

KIT DE REMOÇÃO
4 peças, Ø 64, 67, 72, 75

MODELO	REF.:
EP60D	61229
EP100D	61234

129,90 €



TELA DE PROTEÇÃO

MODELO	REF.:
EP60D	61245
EP100D	61247

677,90 €



EP60D

8.739,00 €

EP100D

12.999,00 €

MODELO	MAX (ton)	(mm/ acesso)	A (mm)	B (mm)	C (mm)	D (mm)	E (mm)	F (mm)	G (mm)	H (mm)	I (mm)	KG
EP60D	↓60 ↑6	10,0/5,0	760	1000	255	300	160	80	2100	1680	710	707
EP100D	↓100 ↑4	10,0/1,4	915	1035	305	300	200	100	2200	1780	800	996

VMD

IQ

K2-CAR

FORTELOCK

COMPAC

BOZZA

AIRGO

ELWIS

INCO FLEX

06

LUBRIFICAÇÃO E ABASTECIMENTO INDUSTRIAL

PRODUTOS INOVADORES QUE SUPREM COM EFICIÊNCIA
AS NECESSIDADES DE LUBRIFICAÇÃO.

Quase um século a desenvolver soluções de lubrificação e abastecimento industrial! A Bozza representa um conceito de eficiência que ultrapassa a ideia de qualidade do equipamento. Atingimos um diferencial através da especificação do produto, de formação do utilizador e da entrega e assistência técnica no pós-venda. Realizamos o desenvolvimento contínuo de grandes projetos para Lubrificação e Abastecimento há quase um século, visando sempre satisfazer as necessidades dos clientes. Fornecemos produtos e serviços diferenciados e de elevada performance, respeitando sempre o meio ambiente!

 **BOZZA**



SOLUÇÕES DE LUBRIFICAÇÃO

BOMBA DIAFRAGMA E ACESSÓRIOS HIDRÁULICOS

BOMBA DE DIAFRAGMA PNEUMÁTICA

PODE SER UTILIZADA COM FLUÍDOS DIVERSOS COMO ÓLEO LUBRIFICANTE, DIESEL, ARLA 32, ÁGUA, ENTRE OUTROS. PRODUTO LEVE E COMPACTO, DIMINUI O ESFORÇO FÍSICO DO OPERADOR!



Bomba de 1"

Peso líquido:
9,038kg

C= 255mm
L= 170mm
A= 290mm

Características	Especificações
Diâmetro Máx. De Partículas De Sucção	1/8"
Vazão	90 L / Min
Compressão	1:1
Pressão Máx. de Trabalho	115 Psi / 7.9 Bar
Entrada de Ar	1/4"
Estrada do Produto	1"
Saída do Produto	1"
Consumo de Ar	6.5 Pés³ / Min
Temperatura Máx. Trabalho	128° C

Bomba para abastecimento e transferência de óleo lubrificante novo e usado diesel e querosene.

BEAVER-B01

1.300,00 €



310-C-NEWS

2,60 €

ACOPLADOR HIDRÁULICO UNIVERSAL

• Diâmetro: 14 mm / 0.55" • Indicado tanto para bombas manuais e pneumáticas • 4 garras • Pressão de trabalho de 344 Bar / 5000 PSI.

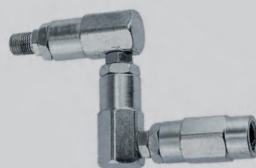

7302

25,00 €

CONEXÃO GIRATÓRIA EM Z

• Permitindo maior mobilidade • Rosca N: 1/8" • Rosca F: 1/4" • Pressão: 413 Bar /6000 PSI



502

26,00 €

ADAPTADOR DE JUNTA UNIVERSAL

• Cruzetas com haste para acoplar locais de difícil acesso • Diâmetro maior: 22 mm • Diâmetro menor: 8 mm • Comprimento: 160 mm



5040

74,00 €

PISTOLA DE MASSA

• Indicado para todas as bombas pneumáticas • Rosca F: 1/8" NPT • Rosca M: 1/8" NPT • Pressão Máx.: 517 Bar/7500 PSI



BL-2

9,00 €

BICO DE LIMPEZA

• Indicado para limpeza e secagem de objetos por meio de jato de ar comprimido • Diâmetro do bico: 2mm • Com gatilho • Pressão de trabalho: 29-87 PSI • Entrada de ar: 1/4"

BOMBA PNEUMÁTICA DE MASSA

A PERFORMANCE PERMITE ATÉ 10 PONTOS SIMULTÂNEOS NA SUA LINHA DE LUBRIFICAÇÃO.

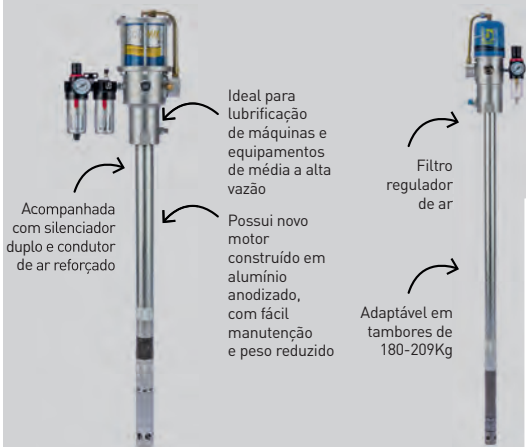

180KG

Acompanhada com silenciador duplo e condutor de ar reforçado

Ideal para lubrificação de máquinas e equipamentos de média a alta vazão

Possui novo motor construído em alumínio anodizado, com fácil manutenção e peso reduzido

Filtro regulador de ar

Adaptável em tambores de 180-209Kg

Características	Especificações
Vazão Livre	9 Kg/min
Compressão	50:1
Entrada De Ar	1/2" NPT
Saída MF	1/4" JIC (Interno)
Pressão de Trabalho	80-100 PSI
Pressão de Saída	4000-5000 PSI
Consumo de Ar	30 pés ³ /min

13020-MAX

2.300,00 €

12020-Z-G2

380,00 €

MODELO	Recipiente de Aplicação	Compressão	Pressão de Trabalho
13020-MAX	200 Kg	50 : 1	80 - 100 PSI (5,5 - 6,9 BAR)
12020-SM-G4-AC	180 Kg	60 : 1	80 - 100 PSI (5,5 - 6,9 BAR)

BOMBA PNEUMÁTICA DE MASSA



20KG

14KG

Pistola de massa (5040)

Filtro regulador de ar

Strike system

Mangueira de 3M

Com carrinho

11030-G2

460,00 €

11015-G2

380,00 €

MODELO	Recipiente de Aplicação	Compressão	Pressão de Trabalho
11030-G4-AC	20 Kg (não incluído)	60 : 1	80 - 100 PSI (5,5 - 6,9 BAR)
11015-G4-AC	14 Kg	60 : 1	80 - 100 PSI (5,5 - 6,9 BAR)

ACESSÓRIOS

TAMPA + COMPACTADOR PARA BOMBAS DE MASSA

- Tampa com compactador para tambor de 200Kgs
- Indicado para o modelo 12020
- Diâmetro: 612mm
- Altura: 100mm

4040-SM-AC

78,00 €



COMPACTADOR DE MASSA

- Compactador de massa com raspador de borracha
- Indicado para o modelo 11030
- Diâmetro externo: 295mm
- Diâmetro interno: 40mm
- Altura: 40mm

C11020

44,00 €



TAMPA + COMPACTADOR PARA BOMBAS DE MASSA

- Tampa com compactador para tambor de 200Kgs
- Indicado para o modelo 13020-MAX
- Diâmetro: 612mm
- Altura: 100mm

4050-SM-AC

165,00 €



VMD

IQ

K2-CAR

FORTELOCK

COMPAC

BOZZA

AIRGO

ELWIS

INCO FLEX

BOMBAS MANUAIS PARA MASSA



7KG

8522-G2

115,00 €

BOMBA MANUAL PARA MASSA

• Com compactador e mola • Recomendada para clientes que não dispõem de ar comprimido
CARACTERÍSTICAS: Vazão Livre: 12 Gr / Ciclo; Pressão de Saída: 3500 PSI/ 241 Bar; Capacidade: 5 - 7 Kg.



15KG

8020-G2

122,00 €

BOMBA MANUAL PARA MASSA

Bombeamento por deslocamento da alavanca; Mangueira de alta pressão de 1/4" com 1,3 m (mod. 6630-1.3); Extensão rígida (mod. 320-52); Acoplador hidráulico (mod. 310-C-NEWS).
 • Com compactador e mola • Recomendada para clientes que não dispõem de ar comprimido.
CARACTERÍSTICAS: Vazão Livre: 12 Gr / Ciclo; Pressão de Saída: 3500 PSI/ 241 Bar; Capacidade: 15 Kg.



20KG

8022-R20

142,00 €

BOMBA MANUAL PARA MASSA

• Com compactador e mola • Recomendada para clientes que não dispõem de ar comprimido
 • Aplicação em locais de difícil acesso e que tenha um volume médio de consumo.
CARACTERÍSTICAS: Vazão Livre: 12 Gr / Ciclo; Pressão de Saída: 3500 PSI/ 241 Bar; Capacidade: 20 Kg.



20KG

8520-AC

115,00 €

BOMBA MANUAL PARA MASSA

• Adaptável em tambores de 20kg (não incluído) • Recomendada para clientes que não dispõem de ar comprimido • Aplicação em locais de difícil acesso e que tenha um volume médio de consumo. **CARACTERÍSTICAS:** Vazão Livre: 12 Gr / Ciclo; Pressão de Saída: 3500 PSI/ 241 Bar; 20 Kg (Balde não incluído).



Com extensão flexível e rígida.

Alavanca lateral.

7029-G2

27,00 €

BOMBA MANUAL PARA MASSA

CARACTERÍSTICAS: Vazão Livre: 0.70 Gr / Acionamento; Pressão de Saída: Até 6000 PSI / 414 BAR; Capacidade: 500 Gr.



Com extensão flexível e rígida.

Efeito Punho.

7029-EASY

36,00 €

BOMBA MANUAL PARA MASSA

CARACTERÍSTICAS: Vazão Livre: 0.50 Gr / Acionamento; Pressão de Saída: Até 5000 PSI / 344 BAR; Capacidade: 500 Gr.

BOMBA MANUAL DE ÓLEO

VAZÃO LIVRE: 300ML (ACIONAMENTO)



7022-PP

52,00 €

7022-T-G2

46,00 €

PARA: Óleo Lubrificante; Água; Diesel; Biodiesel; Querosene; Ácidos Fracos; Alcalinos Fracos.

PARA: Óleo
PRODUZIDO: Aço de Carbono e Alumínio.

ACESSÓRIOS

BOMBA MANUAL PARA SUÇÃO DE ÓLEO

- Seringa de sucção
- Para extrair óleo lubrificante de reservatórios em geral
- Capacidade 500ml
- Mangueira de 300 mm / 11,81"
- Peso: 0,750kg

7021-G2

18,50 €



BOMBA MANUAL ROTATIVA ÓLEO

VAZÃO LIVRE: 300ML
(ACIONAMENTO)



7802

169,00 €

VAZÃO LIVRE: 250ML
(ACIONAMENTO)

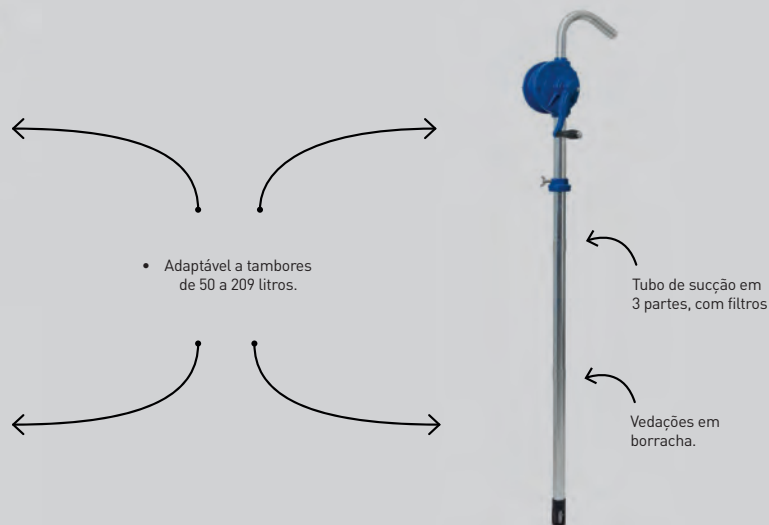

7801-M

79,00 €

PARA: Diesel, Querosene, Adblue, Óleos, Alguns Produtos Químicos como Alcalina Forte e Soluções com Ácidos Fracos * [0,1-5,0%]

PARA: Óleo, Diesel, Óleos Leves, Querosene.

VMD

IQ

K2-CAR

FORTELOCK

COMPAC

BOZZA

AIRGO

ELWIS

INCO FLEX

BOMBAS MANUAIS E PNEUMÁTICAS PARA ÓLEO



20LT
0,125L / CICLO

8031-R20
148,00 €

BOMBA MANUAL DE ÓLEO - 20LT

- Tampa com manípulo de fácil abertura e fecho
- Com sistema de alavanca • Pintura eletrostática e reservatório litografado.



20LT
0,250L / CICLO

8032-R20
160,00 €

BOMBA MANUAL DE ÓLEO - 20LT

- Tampa com manípulo de fácil abertura e fecho
- Com sistema de alavanca • Pintura eletrostática e reservatório litografado.



15LT

8021-G2-AC
129,00 €

BOMBA MANUAL DE ÓLEO - 15LT

- Com sistema de alavanca • Pintura eletrostática e reservatório litografado.

MODELO	Reservatório	Vazão Livre	Mangueira
8031-R20	20 Litros	0.125 L / Ciclo	Plástica de 1.5 Metros
8032-R20-G3	20 Litros	0.250 L / Ciclo	Plástica de 1.5 Metros
8021-G2-AC	15 Litros	0.125 L / Ciclo	Plástica de 1.5 Metros

BOMBA PNEUMÁTICA PARA ÓLEO



Filtro regulador de ar

Condutor de ar metálico e conjunto silenciador.

209LT

Permite até 10 pontos simultâneos na linha de lubrificação

Filtro interno no sistema de sucção.

Motor construído em alumínio anodizado.

Duplo sistema de silenciadores e condutor de ar reforçado.

Características	12021-Z-G2	13021-MAX
Vazão Livre	25 L / Min	45 L / Min
Recipiente de Aplicação	200 L (Não incluído)	200 L (Não incluído)
Compressão	3 : 1	5 : 1
Pressão de Trabalho	80 - 100 PSI (5.5 - 6.9 BAR)	80 - 100 PSI
Entrada de Ar	1/4" Rosca NPT	1/2" NPT
Saída de Produto	1/2" Rosca NPT	MF 1/2 JIC37

12021-Z-G2
320,00 €

13021-MAX
2.100,00 €

BOZZA - LUBRIFICAÇÃO E ABASTECIMENTO



BZ-5500

2.700,00 €

MEDIDOR VOLUMÉTRICO MECÂNICO 2"

• Para Diesel e Óleo lubrificante de alta vazão • Medidor volumétrico com contador mecânico.
CARACTERÍSTICAS: Vazão Livre: 400 L / Min; Pressão de Trabalho: 145 Psi/10 Bar; Precisão: Até ±0,2%; Rosca de Entrada: 2" Npt; Rosca de Saída: 2" Npt.



BZ-4500

850,00 €

MEDIDOR VOLUMÉTRICO MECÂNICO 1"

• Para Diesel e Óleo lubrificante • Aplicado em unidades móveis de lubrificação.
CARACTERÍSTICAS: Vazão Máxima: 90 L / Min; Vazão Mínima: 5 L / Min; Pressão de Trabalho: 50 Psi / 3,4 Bar; Precisão: Até ±0,2%; Rosca de Entrada: 1" Npt; Rosca de Saída: 1" Npt.



FOX-LT-B01

215,00 €

MEDIDOR VOLUMÉTRICO MECÂNICO 1"

• Para Diesel • Ideal para clientes que possuem pequenas frota.
CARACTERÍSTICAS: Vazão Máxima: 120 L / Min; Vazão Mínima: 20 L / Min; Pressão de Trabalho: 50 Psi / 3,5 Bar; Precisão: Até ±0,2%; Precisão: 400 Psi / 28 Bar; Rosca De Entrada: 1" Npt; Rosca De Saída: 1" Npt. - **(Nova Referência: B7-6000)**



B-32

249,00 €

MEDIDOR VOLUMÉTRICO MECÂNICO 1"

• Para Diesel, querosene e Adblue • Indicado para clientes que possuem baixo consumo.
CARACTERÍSTICAS: Vazão Máxima: 100 L / Min; Vazão Mínima: 10 L / Min; Pressão Máx. Trabalho: 145 Psi / 10 Bar; Precisão: Até ±0,5%; Rosca De Entrada: 1" Bsp; Rosca de Saída: 1" Bsp.



SHARK-B01

298,00 €

PISTOLA DIGITAL ÓLEO 1/2"

• Extensão flexível de 90° e bico anti-gota • Precisão ± 0.5%.
CARACTERÍSTICAS: Vazão Máxima: 35 L / Min; Vazão Mínima: 1 L / Min; Pressão De Trabalho: 1500 Psi / 100 Bar; Rosca De Entrada: 1" Npt; Rosca De Saída: 1" NPT.



5021-F

133,00 €

PISTOLA COM EXTENSÃO ÓLEO 1/2"

• Válvula com sistema anti-gotejante • Aplicado em todas as bombas pneumáticas de óleo.
CARACTERÍSTICAS: Vazão Máxima: 30 L / Min; Vazão Mínima: 1 L / Min; Pressão De Trabalho: 1000 Psi / 70 Bar; Rosca De Entrada: Fêmea 1/2" NPT.

VMD

IQ

K2-CAR

FORTELOCK

COMPAC

BOZZA

AIRGO

ELWIS

INCO FLEX

KIT'S MÓVEIS PARA MASSA OU ÓLEO E COLETOR DE ÓLEO



MANGUEIRA DE:

- 10M AR
- 10M MASSA

12200

1.100,00 €

KIT MÓVEL PARA MASSA

• Com válvula de controle e filtro regulador • Entrada de ar 1/4" rosca NPT, Saída do produto 1/2" rosca NPT • Débito 1.580 Gr/min • Adaptável a tambores de 200 kg.

Características	Especificações
Rateio	60 : 1
Pressão de Trabalho	80 - 100 PSI (5.5 - 6.9 BAR)
Pressão de Saída	4800 - 6000 PSI (331 - 414 BAR)
Consumo de Ar	10 pés ³ / Minuto



MANGUEIRA DE:

- 10M AR
- 10M ÓLEO

12201

1.250,00 €

KIT MÓVEL PARA ÓLEO

• Com válvula de controle e filtro regulador • Adaptável a tambores de 200 Litros • Entrada de ar 1/4" rosca NPT, Saída do produto 1/2" rosca NPT • Medidor digital para óleo • Débito de 25L / min.

Características	Especificações
Rateio	3 : 1
Pressão de Trabalho	80 - 100 PSI (5.5 - 6.9 BAR)
Pressão de Saída	240 - 300 PSI (16.5 - 20.6 BAR)
Consumo de Ar	10 pés ³ / Minuto



40L

6020

245,00 €

CARRINHO COLETOR DE ÓLEO

Equipamento móvel adequado para clientes que precisam de coletar até 40L de óleo lubrificante retirado de veículos automotivos pesados e reservatórios de máquinas em geral.

Características	Especificações
Vão Livre Mínimo	250 mm
Peso Líquido e Bruto	18,5Kg
Medidas	C-1250 mm; L-505 mm; A-145 mm



20L

1010-CF

175,00 €

COLETOR DE ÓLEO COM FUNIS

• Ideal para armazenar resíduos de óleo que sobra na operação • Apresenta: Estante com funil, tripé, prato coletor • Tampa de fácil abertura • Pintura eletrostática e reservatório litografado.

Características - Funil	Especificações
1 Funil Plástico Nº4	Diâmetro 115 x 125 mm Altura
Funil Plástico Nº5	Diâmetro 190 x 230 mm Altura
Funil Plástico Com Tubulação Flexível	Diâmetro 135 mm

INDICADO PARA ENROLAR MANGUEIRAS DE MASSA, ÓLEO, AR E COMBUSTÍVEL

FLEXIBILIZE A ORGANIZAÇÃO DO SEU ESPAÇO!

- Evita o desgaste e a contaminação das mangueiras
- Permite a fixação em paredes e bases
- Possui retração automática, não exigindo esforço do operador



SNAKE-GR15	SNAKE-OL15	SNAKE-AR15
495,00 €	550,00 €	490,00 €

MODELO	Indicado para	Mangueira	Pressão de Trabalho
SNAKE-GR15	Massa	1/4" com 15 metros	5000 PSI / 344 BAR
SNAKE-OL15	Óleo	1/2" com 15 metros	2000 PSI / 138 BAR
SNAKE-AR15	Ar comprimido	1/2" com 15 metros	300 PSI / 21 BAR

DS15
980,00 €

ENROLADOR DE COMBUSTÍVEL

- Mangueira de 15 metros • Com extensão flexível e rígida
- Enrolador com retração automática.

Características	Especificações
Indicado Para	Combustível
Mangueira	1" com 15 metros
Pressão de Trabalho	300 PSI / 214 BAR

20L
1515
460,00 €

AFERIDOR VOLUMÉTRICO PARA COMBUSTÍVEL

- Equipamento indicado para clientes que necessitam aferir a quantidade em litros de medidores de bombas de combustíveis de postos de serviço e similares
- Pintura eletrostática • Peso líquido: 6,600kg Peso bruto: 7,837kg
- C=345mm; L=345mm; A=785mm

VMD

IQ

K2-CAR

FORTELOCK

COMPAC

BOZZA

AIRGO

ELMIS

INCO FLEX

EQUIPAMENTOS PARA ADBLUE



IBC-ADBLUE

1.690,00 €

KIT IBC - ADBLUE

- Equipamento fixo indicado a clientes que possuem alto consumo de Adblue.
 - Pode ser acoplado a diferentes tamanho de reservatórios (IBC).
- COMPOSTO POR:** Bomba de Diafragma modelo BEAVER-B02-V; Medidor Digital modelo B-32 Bico Abastecimento 5522-ARLA32; Conector AD-IBC-ARLA32; Bancada com suporte para enrolar mangueira; Mangueira de sucção 2m; Mangueira de recalque 6m em EPDM; Filtro regulador de Ar modelo FL2000.

Características	Especificações
Vazão Livre	60 L / min
Rácio	1 : 1
Pressão Máx. Trabalho	115 PSI
Temperatura Máx. Trabalho	55° C



BT-ADBLUE-220V

1.260,00 €

BOMBA ELÉTRICA PARA TRANSFERÊNCIA DE ADBLUE 220V

- Bomba elétrica para transferência de Adblue • Indicado para todos clientes que manuseiam o Adblue • Reservatório: Não incluído • Equipamento pode ser adaptado em IBC. **COMPOSTO POR:** Mangueiras; Bico de descarga; Medidor volumétrico.

Características	Especificações
Potência do Motor	300W
Voltagem	220 Volts / 60 Hz
Vazão	25 Litros / min
Entrada / Saída do Produto	3/4"

BOZZA - LUBRIFICAÇÃO E ABASTECIMENTO



50-209L

7801-A32

149,00 €

BOMBA MANUAL DE TRANSFERÊNCIA DE ADBLUE

- Transferência de água, diesel, biodiesel, óleo de aquecimento e AdBlue • Vazão de 300 ml por ciclo • Polipropileno e PPS • C=380mm; L=170mm; A=150mm



AD-IBC-ADBLUE

110,00 €

ADAPTADOR PARA IBC DE ADBLUE

- Segmentos: • Agricultura • Construção • Mineração • Posto de serviço



5522-ADBLUE

220,00 €

PISTOLA DE ABASTECIMENTO AUTOMÁTICO ADBLUE 3/4"

- Construído em aço inox • Peso:0,800Kg • C=130mm; L=55mm; A=390mm. CARACTERÍSTICAS: Vazão Máxima: 75 L / Min; Diâmetro de Entrada: 3/4" Npt; Diâmetro da Ponta: 13/16"; Pressão Máx. Trabalho: 43,5 Psi/3 Bar.

1/4"

LUBRIFIL-1/4

40,00 €

FILTRO REGULADOR DE AR E LUBRIFICADOR 1/4"

CARACTERÍSTICAS:
 Regulagem de Pressão: 7,25 A 116 Psi
 Rosca Fêmea de Entrada: 1/4" Npt
 Rosca Fêmea de Saída: 1/4" Npt
 Rosca Fêmea Manómetro: 1/8" Npt
 Vazão de Ar: 650 L / Min

1/2"

LUBRIFIL-1/2

54,00 €

FILTRO REGULADOR DE AR E LUBRIFICADOR 1/2"

CARACTERÍSTICAS:
 Regulagem de Pressão: 7,25 A 116 Psi
 Rosca Fêmea de Entrada: 1/2" Npt
 Rosca Fêmea de Saída: 1/2" Npt
 Rosca Fêmea Manómetro: 1/8" Npt
 Vazão de Ar: 1400 L / Min

1117

28,00 €

KIT AR COMPRIMIDO

CARACTERÍSTICAS: Mangueira espiral de ar 1/4" x 7,6m (1un); Pistola de ar (1un); Bico de pistola de ar (1un); Adaptador de pistola de ar (1un); Bico de segurança de pistola de ar (1un); Bico cônico para pistola de ar (1un); Medidor de Pressão (1un); Calibrador de pneu (1un); Conector macho 1/4" (1un); Conector fêmea 1/4" (1un); Corpo engate rápido fêmea 1/4" (2un); Engate rápido fêmea 1/4" (2un); Engate rápido macho 1/4" (3un); Bicos de enchimento (2un); Veda-rosca (1un.)

1/4"

3032-C

16,00 €

REGULADOR DE PRESSÃO 1/4"

CARACTERÍSTICAS:
 Regulagem de Pressão: 7,25 A 116 Psi
 Rosca Fêmea de Entrada: 1/4" Npt
 Rosca Fêmea de Saída: 1/4" Npt
 Rosca Fêmea Manómetro: 1/8" Npt

1/4"

FL2000

20,00 €

REGULADOR DE AR 1/4"

CARACTERÍSTICAS:
 Regulagem de Pressão: 7,25 A 116 Psi
 Rosca Fêmea de Entrada: 1/4" Npt
 Rosca Fêmea de Saída: 1/4" Npt
 Rosca Fêmea Manómetro: 1/8" Npt
 Vazão de Ar: 650 L / Min

F1010-P

9,90 €

FUNIL DE PLÁSTICO USO GERAL

• Diâmetro do bocal: 150mm; • Com tela de filtragem; • Comprimento da extensão flexível 220mm; • Indicado para abastecimento e troca de fluidos em geral, facilitando a transferência sem que haja desperdício. • Diâmetro de saída: 10mm.

VMD

IQ

K2-CAR

FORTELOCK

COMPAC

BOZZA

AIRGO

ELWIS

INCO FLEX



07

CARROS DE FERRAMENTA COMPRESSORES E EQUIPAMENTOS DE SOLDADURA

MÚTIPLAS SOLUÇÕES PARA A INDÚSTRIA
E O SECTOR AUTOMÓVEL.

A marca AIRGO apresenta soluções competitivas e disruptivas no mercado do armazenamento de ferramentas e outros artigos industriais e mecânicos, compressores e conectores rápidos. A «Airgo Racing» é uma marca vocacionada para produtos de armazenamento de ferramentas outros artigos industriais e mecânicos, disponibilizando no mercado carros de ferramenta modernos, esteticamente desenvolvidos e de elevada durabilidade.

A «Airgo Compressores» comercializa uma completa gama de compressores profissionais, caracterizados por uma longa durabilidade e resistência.

A «Airgo Welding» oferece uma vasta gama de soluções de equipamentos de soldadura (MMA DC | TIG AC/DC | TIG DC | MIG/MAG).

AIRGO®



**SOLUÇÕES
INDUSTRIAIS**

SISTEMA MODULAR - AIRGO MULTI-SPOT

- 4x Armários Superiores
Tamanho: 680 x 280 x 352 mm

- 4x Painel de Luz LED

- 4x Painel Perfurado
Tamanho: 1052 x 615 x 28 mm

- Ficha Tripla
• 2 entradas de rede

- Tampo de Inox

- 2x Armário com Porta
Tamanho: 600 * 460 * 1900 mm
- 3 prateleiras
- Sistema de cabide
- Sistema de fecho centralizado

- 1x Base com 5 Gavetas
Tamanho: 680 * 460 * 866 mm
- 4 gaveta média
- 1 gaveta pequena
- Sistema de fecho centralizado

- 1x Base com 4 Gavetas
Tamanho: 680 * 460 * 866 mm
- 2 gavetas grandes
- 1 gaveta média e pequena
- Sistema de fecho centralizado

- 1x Base Multifunções
Tamanho: 680 x 460 x 866mm
- 1x Lixo
- 1x Enrolador de Papel
- 1x gaveta

AIRGO_MULTI-SPOT

3.900,00 €

AIRGO - SOLUÇÕES INDUSTRIAIS

SISTEMA MODULAR - AIRGO SPOT

new

- 1x Modulo Amovível
- 3 Gavetas Médias
- 2 Gavetas Pequenas
- Sistema fecho Central

- 3x Armários Superiores
Tamanho: 680 x 280 x 352 mm

- 3x Painel Perfurado

- 1x Base com 5 Gavetas
Tamanho: 680 * 460 * 866 mm
- 4 gaveta média
- 1 gaveta pequena
- Sistema de fecho centralizado

- 1x Modulo de Duas portas
- Sistema fecho centralizado
- Tamanho: 680x460x866

AIRGO_SPOT

1.980,00 €

CARRO DE FERRAMENTAS - AIRGO PIT STOP EDITION

- 2 armários com painel perfurado na porta
- 7 gavetas
- Capacidade de carga: 600 Kg
- Com braço direcional
- Tamanho Total: A 1,23 x C 1,83M
- Capacidade de carga por gaveta: 40 Kg
- Tamanho da gaveta: L 770 x C 535 x A 85 / 125 / 205 mm
- Rodas de alta resistência

SISTEMA DE REBOQUE

BARRA DE PNEUS

AIRGO_PITSTOP

3.400,00 €

CARRO DE FERRAMENTAS COM 9 GAVETAS E TAMPO EM MADEIRA - AIRGO TITAN

new



Características	Especificações
AIRGO® TITAN	Gavetas equipadas com corrediças de esferas reforçadas com retorno automático. Equipado com sistema de bloqueio interligado (inter-lock).
	Juntas internas soldadas para maior durabilidade.
	2 rodas fixas e 2 rodas articuladas com sistema de bloqueio
Capacidade de carga de cada gaveta:	35 kg
Dimensões totais com rodas	1170 x 462 x 945 mm
Dimensões das gavetas:	1 gaveta: 1058 x 394 x 98,5 mm 4 gavetas: 498 x 394 x 76 mm 2 gavetas: 498 x 394 x 84,5 mm 2 gavetas: 498 x 394 x 235 mm

AIRGO_TITAN

620,00 €

VMD

IQ

K2-CAR

FORTELOCK

COMPAC

BOZZA

AIRGO

ELWIS

INCO
FLEX

CARRO DE FERRAMENTAS 6 GAVETAS + ARMÁRIO - AIRGO LITE



CONTEMPLA
ARMÁRIO LATERAL

Características	Especificações
AIRGO® LITE	Base superior em plástico moldado, para o correto armazenamento do material de trabalho.
	Fecho centralizado
Capacidade de carga por gaveta:	Gavetas com patilha de segurança
	Contempla armário lateral, com fecho centralizado
Medidas:	2 rodas fixas e 2 rodas articuladas com sistema de bloqueio
	30 Kg
	Gaveta: L 568 x C 400 x A 72 / 149 mm
	Carro: A 900 (com rodas) x L 760mm

AIRGO_LITE

330,00 €

CARRO DE FERRAMENTAS 7 GAVETAS AIRGO RACING



ALTA
PERFORMANCE!

Características	Especificações
AIRGO® RACING	Base superior em EVA de 10 mm.
	Fecho centralizado
Capacidade de carga por gaveta:	Suporte de sprays
	5 gavetas médias e 2 gavetas grandes
Medidas:	2 rodas fixas e 2 rodas articuladas com sistema de bloqueio
	30 Kg
	Gaveta: L 578 x C 400 x A 75 / 154 mm
	Carro: A 1000 (com rodas) x L 700mm
	Tamanho das rodas: 5" x 2" em PVC

AIRGO_RACING

450,00 €

new



AIRGO_MOBI

120,00 €

CARRO DE SERVIÇO COM 3 NÍVEIS

Medidas: 800x450x915mm

new



AJUSTÁVEL
(805-1220MM)

AIRGO_SPRINT

160,00 €

CARRO COM BANDEJA PARA MANUTENÇÃO

Medidas: 737x508x805 - Ajustável (805-1220mm)



SUPORTE DE CABOS

AIRGO SMART-CART

290,00 €

CARRO MULTIFUNÇÕES SMART-CART

• Apoio para computador portátil • 3 prateleiras integradas • Fácil manobrabilidade



AIRGO_CARMATIC

145,00 €

AIRGO CARMATIC - CARRO DE FERRAMENTAS PARA EQUIPAMENTOS HIDRÁULICOS

• Suporte para mangueiras • Suporte para chaves de caixa

VMD

IQ

K2-CAR

FORTELOCK

COMPAC

BOZZA

AIRGO

ELWIS

INCO FLEX

SOLUÇÕES DE ARMAZENAMENTO



AIRGO_BOX2

32,50 €

MALA DE FERRAMENTAS AIRGO

A mala de ferramentas Airgo mede 530 x 200 x 200mm, possui um design dobrável e prático com 5 compartimentos divididos em 3 níveis, permitindo o rápido e fácil acesso a todos os compartimentos de ferramentas.



AIRGO MULTIBOX

490,00 €

TROLLEY PORTA-FERRAMENTAS EM POLIPROPILENO

AIRGO MULTIBOX é um trolley porta-ferramentas feito de copolímero de polipropileno, ideal para armazenar e transportar ferramentas manuais, elétricas e peças de reposição. Destaca-se pela sua resistência a impactos, temperaturas extremas e tarefas exigentes. Equipado com pegas laterais, pega telescópica extensível e quatro rodas robustas e silenciosas, possui 4 gavetas frontais. O sistema permite trancar todos os compartimentos com uma única chave. Inclui 2 pegas laterais, rodas auto-lubrificadas, retenção especial para gavetas e sistema de abertura e bloqueio fácil da tampa superior.



AIRGO - SOLUÇÕES INDUSTRIAIS



AIRGO_BLOCK_2.0

450,00 €

BANCADA DE TRABALHO COM 3 GAVETAS - 2000 MM

As dimensões totais da bancada são 2000 (L) x 635 (P) x 976 (A) mm. A bancada possui juntas internas soldadas para maior durabilidade e conta com pintura eletrostática em pó. A capacidade de carga do tampo da bancada é de 800 kg e a estrutura inclui ainda 3 gavetas com fechadura.



AIRGO_STORAGEBOX

320,00 €

ARMÁRIO DE ARMAZENAMENTO

- Inclui separadores para otimização da arrumação dos sprays (opcional)
- Contempla 4 prateleiras • Com opção para suporte na parede.
- Medidas: 1000 x 1000mm.



AIRGO_BOX

295,00 €

BAÚ DE FERRAMENTAS

- Com pega lateral e superior • Com chave para fecho central
- Medidas: 922 x 522 x 446mm

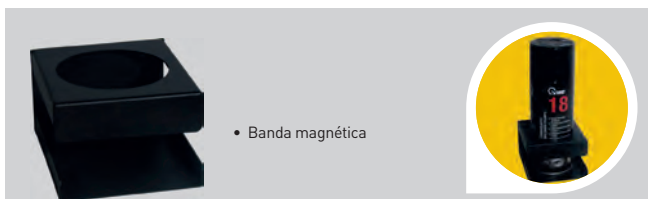

- Banda magnética

AIRGO HOLDER1

14,00 €

SUPORE DE SPRAYS AMOVÍVEL

Suporte para sprays c/banda magnética. Modelo com um suportes (holder 1).

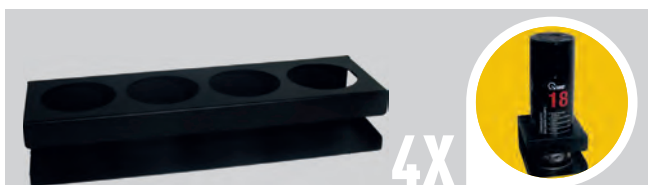

AIRGO HOLDER4

24,00 €

SUPORE DE SPRAYS AMOVÍVEL

Suporte para sprays c/banda magnética. Modelo com quatro suportes (holder 4).



AIRGO_BOX1

450,00 €

BAÚ DE FERRAMENTAS

- Com pega lateral e superior • Com chave para fecho central
- Medidas: 1138x625x630mm • Peso - 60Kg

VMD

IQ

K2-CAR

FORTELOCK

COMPAC

BOZZA

AIRGO

ELWIS

INCO
FLEX

EQUIPAMENTOS MMA DC



DESCRIÇÃO APLICAÇÕES (GAMA PRO)

- Função Arc Off que permite extinguir o arco a uma distância ajustável.
- Excelentes propriedades de soldadura em eléctrodos rutilos e básicos, com função Hot Start e Arc Force ajustáveis e função MMA pulsada para soldadura ao teto, em peças com gap, ou diferentes espessuras de materiais melhorando o final do cordão.
- Inverters para soldadura MMA e LIFTIG em corrente contínua (DC).
- Soldadura TIG por contacto com opção de pulsado.
- Baixo consumo energético e sistema de protecção contra sobretensões, permitindo a ligação a geradores.
- Compacto, leve e portátil com pega e alça de ombro ajustável.

APLICAÇÕES

- Estruturas metálicas
- Indústria solar e eólica
- Serralharias metálicas
- Construção naval
- Serviços, reparação e manutenção
- Pipelines
- Indústria Ferroviária, mineira e petrolífera

	AG.MMA160	AG.MMA200	AG.MMA 160P	AG. MMA200P	AG. MMA400P
Tensão de alimentação	1x230V (± 10%)	1x230V (± 10%)	1x230V (± 10%)	1x230V (± 10%)	3x400V (± 10%)
Corrente de soldadura	10-160A	10-200A	10-160A	10-200A	15-400A
Fator de marcha (t=40°C 10 min)	160A 25% 105A 60% 80A 100%	200A 25% 130A 60% 100A 100%	- 160A 60% 125A 100%	200A 35% 160A 60% 125A 100%	400A 30% 300A 60% 250A 100%
Peso	3,5kg	3,84kg	5,1kg	5,7kg	27,5kg
Dimensões (mm) ↑ → ↗	210x120x300	210x120x300	243x152x290	243x152x290	470x263x530
Eléctrodos	Ø 4.0mm	Ø 5.0mm	Ø 4.0mm	Ø 5.0mm	Ø 8.0mm
Jogos Cabos	✓	✓	✓	✓	✓
Escova / Picadeira	-	-	✓	✓	✓
Mala de transporte	-	-	✓	✓	-
Preço	250,00 €	320,00 €	590,00 €	600,00 €	1.750,00 €

EQUIPAMENTOS TIG AC/DC



LIFTIG



AC/DC



PULSE



INVERTER



ALUMÍNIO



DESCRIÇÃO APLICAÇÕES

- Inverters para soldadura TIG e MMA em corrente contínua (DC) ou alternada (AC).
- Máquina completa para todos os materiais, permitindo excelentes propriedades e resultados de soldadura em modo AC - para soldadura de alumínio e ligas leves, ou DC - para soldadura de aços ao carbono, aços inoxidáveis e outros metais ferrosos.
- Modelos com 20 memórias para memorizar programas de soldadura.
- Máxima mobilidade assegurada por pega de transporte ou integração num carro com módulo de refrigeração ou gaveta.
- Adequado para todos os soldadores TIG mais exigentes, profissionais ou iniciantes que também precisam soldar alumínio e ligas leves.

APLICAÇÕES

- Serralharias de alumínio
- Indústria química e do papel
- Construção de depósitos
- Tubagens e canalização
- Mobiliário urbano
- Indústria solar e eólica
- Indústria alimentar

	AG.TIG200AC/DC	AG.TIG400AC/DC/REFRI
Tensão de alimentação	1x230V (± 10%)	3x400V (± 10%)
Corrente de soldadura	5-200A/ 5-170A	10-400A
Fator de marcha (t=40°C 10 min)	200A 35% 155A 60% 120A 100%	- 400A 60% 310A 100%
Peso	12kg	56kg
Dimensões (mm) ↑ → ↗	340x200x500	540x263x700
Eléctrodos	Ø 4.0mm	Ø 8.0mm
Jogos Cabos	✓	✓
TOCHA	26-4mt	18-4mt
Refrigeração	-	✓
Preço	1.550,00 €	4.999,00 €

VMD

IQ

K2-CAR

FORTELOCK

COMPAC

BOZZA

AIRGO

ELWIS

INCO
FLEX

EQUIPAMENTOS TIG DC



DESCRIÇÃO APLICAÇÕES (PULSADO)

- Inverters para soldadura TIG e MMA em corrente contínua (DC).
- Função Dynamics para entrega térmica constante e SPOT para soldadura temporizada.
- Uma máquina TIG profissional com todos os parâmetros de soldadura reguláveis. Pré-gás, pós-gás, corrente inicial e final, rampas de subida e descida, regulação de pulsado (balanço e frequência).
- Possibilidade de integração em carro com ou sem módulo de refrigeração.
- Modelos com 20 memórias para memorizar programas de soldadura.
- TIG com ignição de contato ou alta frequência e com função TIG pulsado.
- Para todos os soldadores TIG mais exigentes, profissionais ou iniciantes.
- Excelentes propriedades de soldadura em eléctrodos rutilos e básicos com função Hot Start e Arc Force ajustáveis e função MMA pulsado.

APLICAÇÕES

- Indústria química e do papel
- Construção de depósitos
- Tubagens e canalização
- Mobiliário urbano
- Indústria solar e eólica
- Indústria alimentar

	AG.TIG160DC	AG.TIG200DC	AG.TIG200DC/PULS	AG.TIG400DC/PULS	AG.TIG400DC/PULS/REF
Tensão de alimentação	1x230V (± 10%)	1x230V (± 10%)	1x230V (± 10%)	3x400V (± 10%)	3x400V (± 10%)
Corrente de soldadura	10-160A	10-200A	10-200A	10-400A	10-400A
Fator de marcha (t=40°C 10 min)	- 160A 60% 145A 100%	200A 35% 125A 60% 100A 100%	200A 30% 160A 60% 125A 100%	400A 35% 310A 60% 260A 100%	400A 30% 300A 60% 250A 100%
Peso	6,3kg	6,3kg	7,6kg	27,5kg	29,00kg
Dimensões (mm) ↑ → ↗	240x140x370	240x140x370	243x152x370	470x263x530	470x263x530
Eléctrodos	Ø 4.0mm	Ø 5.0mm	Ø 5.0mm	Ø 8.0mm	Ø 8.0mm
Jogos Cabos	✓	✓	✓	✓	✓
TOCHA	17-4mt	26-4mt	17-4mt	26-4mt	18-4mt
Refrigeração	(Alta Frequência)	(Alta Frequência)	(Pulsado)	(Pulsado)	(Pulsado / Refrigerado)
Preço	650,00 €	700,00 €	1.340,00 €	2.900,00 €	3.590,00 €

EQUIPAMENTOS MIG/MAG



MIG/MAG



LIFTIG



PULSE



INVERTER



DESCRIÇÃO APLICAÇÕES

- Inverter monofásico ou trifásico para soldadura MIG/MAG com alimentador de fio integrado ou separado, soldadura por eletrodo revestido MMA e LIFTIG em corrente contínua.
- Dois displays para leitura simultânea da corrente e tensão de soldadura e função HOLD da última soldadura.
- Ajuste eletrônico da indutância para soldaduras de enchimento ou penetração.
- Excelente ignição do arco para trabalhos com fio de 0,6 a 1,2 Ø mm (sólido) e 0,9 a 1,6 (fluxado).

APLICAÇÕES

- Serralharias metálicas médias e pesadas
- Estruturas metálicas
- Indústria solar e eólica
- Construção naval e offshore
- Indústria automóvel
- Indústria aeronáutica, ferroviária, mineira e petrolífera
- Pipelines
- Serviços, reparação e manutenção

	AG.MIG200	AG.MIG401	AG.MIG402	AG.MIG403	AG.MIG404P	AG.MIG405P	AG.MIG406P
Tensão de alimentação	1x230V (± 10%)	3x400V (± 10%)	3x400V (± 10%)	3x400V (± 10%)	3x400V (± 10%)	3x400V (± 10%)	3x400V (± 10%)
Corrente de soldadura	25-200A	40-400A	40-400A	40-400A	40-400A	40-400A	40-400A
Fator de marcha (t=40°C 10 min)	200A 40% 163A 60% 127A 100%	400A 35% 300A 60% 250A 100%	400A 35% 300A 60% 250A 100%	400A 35% 300A 60% 250A 100%	400A 35% 300A 60% 250A 100%	400A 35% 300A 60% 250A 100%	400A 35% 300A 60% 250A 100%
Peso	12,5kg	67kg	82kg	67kg	79,3kg	97,9kg	95kg
Dimensões (mm) ↑ → ↗	410x210x470	898,76x470x1030	1390x470x1030	1184x470x1055	898,76x470x1030	1390x470x1030	1390x470x1030
TOCHA	15-3mt	36-4mt	36-4mt	501-4mt	36-4mt	36-4mt	501-4mt
Refrigeração	-	-	-	Refrigerado	-	-	Refrigerado
Alimentador	Integrado	Integrado	Separado	-	Integrado	Separado	Separado
Pulsada	-	-	-	-	Sinérgica Pulsada	Sinérgica Pulsada	Sinérgica Pulsada
Preço	1.050,00 €	2.820,00 €	3.900,00 €	4.690,00 €	4.590,00 €	5.600,00 €	6.490,00 €

VMD

IQ

K2-CAR

FORTELOCK

COMPAC

BOZZA

AIRGO

ELWIS

INCO
FLEX

COMPRESSORES PROFISSIONAIS



AIRGO_GD50

390,00 €

COMPRESSOR DE 50L

Características	AIRGO_GD50
Tanque	50 L
Aspiração (L/Min)	240
Pressão Máx. (Bar)	8
Potência (HP)	2
Rotações (RPM)	2850
Voltagem	230
P. Sonora (DB)	77
Peso	37
Tipologia	MONOF.



AIRGO_GD100M

1.200,00 €

AIRGO_GD100T

1.250,00 €

COMPRESSOR DE 100L

Características	AIRGO_GD100M	AIRGO_GD100T
Tanque	100 L	100 L
Aspiração (L/Min)	320	320
Pressão Máx. (Bar)	10	10
Potência (Hp)	2	2
Cilindros	1540	1480
Rotações (Rpm)	400	230
Voltagem	78	78
P. Sonora (Db)	69	64
Tipologia	MONOF.	TRIF.



AIRGO_200PD

2.000,00 €

COMPRESSOR DE 200L

Modelo: Trifásico

Características	AIRGO_200PD
Tanque	200 L
Aspiração (L/Min)	510
Pressão Máx. (Bar)	10
Potência (HP)	4
Cilindros	2
Rotações (RPM)	1200
Voltagem	400
P. Sonora (DB)	80
Peso	135



AIRGO_270PD

2.350,00 €

COMPRESSOR DE 270L

Modelo em: Trifásico

Características	AIRGO_270PD
Tanque	270 L
Aspiração (L/Min)	900
Pressão Máx. (Bar)	10
Potência (HP)	7,5
Cilindros	2
Rotações (RPM)	1015
Voltagem	400
P. Sonora (DB)	80
Peso	210



AIRGO_500PD

3.250,00 €

COMPRESSOR DE 500L

Modelo em: Trifásico

Características	AIRGO_500PD
Tanque	500 L
Aspiração (L/Min)	1200
Pressão Máx. (Bar)	10
Potência (HP)	10
Cilindros	2
Rotações (RPM)	970
Voltagem	400
P. Sonora (DB)	80
Peso	250



DEPÓSITO GALVANIZADO

15 BARES

AIRGO_500HDT

4.700,00 €

COMPRESSOR HDT 500L

Características	AIRGO_500HDT
Tanque	500 L
Aspiração (L/Min)	1150
Pressão Máx. (Bar)	15
Potência (HP)	10
Cilindros	3
Rotações (RPM)	790
Voltagem	400
P. Sonora (DB)	82
Peso	304

VMD

IQ

K2-CAR

FORTELOCK

COMPAC

BOZZA

AIRGO

ELWIS

INCO FLEX

08

NA VANGUARDA DA ILUMINAÇÃO PROFISSIONAL!

MARCA DE CONFIANÇA DOS PROFISSIONAIS!

A Elwis disponibiliza no mercado soluções de lanternas de trabalho que são atraentes, tecnicamente avançadas e, sobretudo, funcionalmente superiores. Em suma, as lanternas da Elwis são projetadas para funcionarem como a mais perfeita ferramenta de iluminação dos profissionais. Esta marca dinamarquesa conta com mais de 60 anos de experiência na fabricação e desenvolvimento de lanternas de trabalho, especialmente concebidas para ambientes expostos a condições extremas. A marca trabalha arduamente para acompanhar a evolução do mercado e, conseqüentemente, das exigências dos consumidores, garantindo sempre produtos tecnologicamente evoluídos, acompanhando as tecnologias mais vanguardistas no sector da iluminação profissional.





SOLUÇÕES DE ILUMINAÇÃO

GAMBIARRAS PRO E LANTERNAS DE INSPEÇÃO



600 LÚMENS

- Luz no topo de 100 lúmens
- Apresenta 2 ganchos
- 2 ímans na parte de trás da gambiarra
- 4 ímans na parte inferior
- Proporciona uma luz de trabalho eficaz

- A placa de carregamento pode ser facilmente montada em superfícies de metal

WIRELESS

W600R

69,00 €

GAMBIARRA COM CARREGADOR WIRELESS

O w600r vem com uma placa de carregamento sem fio, que dá ao usuário algumas opções de carregamento únicas e flexíveis "O modelo W600R possui 600 e 100 lúmens, com um tempo de execução de 2,5 a 10 horas. O índice CRI é de 80, e o tempo de carregamento é de 5,5 a 6 horas, de forma wireless. Pesa 300 gramas e tem uma classe de proteção IPX5.

QUALIDADE PREMIUM!



600 LÚMENS

BATERIA INTERCAMBIÁVEL

C600

49,00 €

GAMBIARRA PROFISSIONAL C600

• Luz no topo de 100 lúmens • Com gancho de 360° graus e íman • Gambiarra flexível até 240° graus • Luz variável entre 15 e 100% (100 - 600 lúmens) • Bateria recarregável e intercambiável
*Não inclui carregador • Forte resistência contra quedas

new



280 LÚMENS

S280R

18,00 €

ELWIS SLIM S 280R

Elwis Slim S 280R é uma lanterna de inspeção dobrável com 280 lumens, quatro diferentes fontes de luz e um íman integrado!
Tempo de execução: 5h; Tempo de Carregamento: 2h.



600 LÚMENS

BATERIA INTERCAMBIÁVEL

C610

52,00 €

LANTERNA DE INSPEÇÃO C610

• Slim design, para fácil manobrabilidade Íman de extra resistência • Luz variável entre 15 e 100% (100 - 600 lúmens) • Gambiarra flexível até 240° graus • Bateria recarregável e intercambiável *Não inclui carregador • Forte resistência contra quedas.

QUALIDADE PREMIUM!



500 LÚMENS

500R

33,00 €

LANTERNA ELWIS HANDYMAN 500R

A Elwis 500R é uma poderosa lanterna de inspeção LED, produzida em alumínio, ajustável e recarregável, com capacidade para fornecer 500, 250 ou 60 lúmens. Inclui um módulo magnético/gancho removível na base, a bateria dura até 8 horas e carrega completamente em 3,5 horas via USB-C. Funciona sob temperaturas de -10°C a +45°C. A Elwis 500R é construída com componentes de alta qualidade.



350 LÚMENS

- A luz emitida é muito agradável, o que beneficia o utilizador em qualquer contexto de trabalho interior e exterior
- Apresenta 1 poderoso íman
- Pesa apenas 214 gramas, incluindo a bateria
- Resistente à água (IP65) e opera sob condições severas de temperatura, desde -20°C até +50°C



C350R

35,00 €

GAMBIARRA PROFISSIONAL LED

Elwis c350r é uma gambiarra de inspeção led extremamente versátil e poderosa que fornece uma luz de 350 lúmens. Com um tempo de execução de 3 horas. O índice CRI é superior a 80, e o tempo de carregamento é de 3 horas. Pesa 214 gramas e tem uma classe de proteção IP65.



500 LÚMENS



D2-500R

29,50 €

Luz de topo; Inclui gancho e íman; Ângulo ajustável até 180°.



450 LÚMENS



450UV-R

57,00 €

Luz de topo com 160 lúmens; Com gancho de 360° graus e íman; Gambiarra flexível até 180° graus.

Modelo	Lúmens	Tempo de execução	Tempo de carregamento	Classe de proteção	Classe CRI+
C600	100 / 600	1.5 a 10 Horas	N.A.	IP65 / IK08 / III	N.A.
C610	100 / 600	1.5 a 10 Horas	N.A.	IP65 / IK08 / III	N.A.
450UV-R	300 / 400 / 450 / 150	1.3 a 4 Horas	2.5 Horas	IP65 / IK07	95 +
D2-500R	500 / 250 / 80	4 a 10 Horas	3.5 Horas	IP54 / IK07	70 +

VMD

IQ

K2-CAR

FORTELOCK

COMPAC

BOZZA

AIRGO

ELWIS

INCO FLEX

LANTERNAS A PILHAS



420 LÚMENS

PONTA ANTI-CHOQUE

4 PILHAS ALCALINAS TIPO AAA

S1+

35,00 €

ELWIS S1+

Gambiarra com 4 modos de uso. Fornecido com bolsa de armazenamento, cordão e pilhas alcalinas.

Modelo	Lúmens	Tempo de Execução	Classe de proteção
S1+	49 e 420	51 Horas	IP65



610 LÚMENS

PONTA ANTI-CHOQUE

4 PILHAS ALCALINAS TIPO AAA

P610

28,00 €

ELWIS P610

Gambiarra com 2 modos de uso. Fornecido com bolsa de armazenamento, cordão e pilhas alcalinas.

Modelo	Lúmens	Tempo de Execução	Classe de proteção
P610	83 e 610	42 Horas	IP45



500 LÚMENS

LANTERNA UV, PARA PROFISIONAIS QUE TRABALHAM COM INSPEÇÕES DE A/C'S

3 PILHAS ALCALINAS TIPO AAA

S9

36,00 €

ELWIS S9-UV

Comprimento de onda de 395 - 410 nm; Fonte LED: Edition UV LED Chip; Altura: 12.3 cm. Punho ergonómico.

Modelo	Lúmens	Tempo de Execução	Classe de proteção
Elwis S9	500	20 Horas	IP67



160 LÚMENS

2 PILHAS ALCALINAS TIPO AAA

S160

20,00 €

ELWIS S160

Altura: 13.7 cm; Punho ergonómico; Oferece um focus e uma luz brilhante ideal para trabalhos de inspeção.

Modelo	Lúmens	Tempo de Execução	Classe de proteção
S160	160	2 Horas	IP65



90 LÚMENS

2 PILHAS ALCALINAS TIPO AA

S10

14,00 €

ELWIS S10

Punho ergonómico; Ponta anti-choque; Lanterna com apenas 9.8 cm.

Modelo	Lúmens	Tempo de Execução	Classe de proteção
S10	90	4.5 Horas	IP65



130 LÚMENS

- Com clipe de cinto e base magnética.
- É uma solução dinâmica e versátil que pode ser usada vantajosamente por qualquer entusiasta ao ar livre ou em qualquer ambiente profissional!

3 PILHAS ALCALINAS TIPO AAA

P130

6,90 €

ELWIS P130

Comprimento de onda de 395 - 410 nm; Fonte LED: Edition UV LED Chip; Altura: 12.3 cm. Punho ergonómico.

Modelo	Lúmens	Tempo de Execução	Classe de proteção
P130	130	12 Horas	IP20

LANTERNA RECARGÁVEL 1600 LÚMENS

1600
LÚMENS



- Ponta em alumínio confere uma resistência a quedas única e maior grau de durabilidade.
- Indicador de carregamento:
Vermelho: a carregar
Verde: Totalmente carregado

- Porta de carregamento: USB
- Peso: 374 gramas
- Dimensões: 16.2 / 5.2 cm
- Fornecido com bolsa e cordão



RECARGÁVEL

- Modo de focagem deslizante
- Modo de luz baixo com 120 lúmens
- Modo de luz alto com 1600 lúmens
- Tempo de execução: 5 a 7 horas
- Distância da luz: 120 a 400 metros
- Tipo de proteção: IPX5/IK07/III

S1600

79,00 €

Modelo	Lúmens	Tempo de execução	Kelvin	Tempo de carregamento	Peso (gramas)	Classe de proteção
S1600	120 a 1600	5 a 7Horas	7500K	6 a 8 Horas	374 gr	IPX5

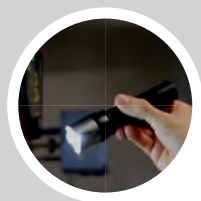

FUNÇÃO DE FOCO DE 250 METROS



810
LÚMENS



RECARGÁVEL

S1100

69,00 €

Altura: 14.5 cm; Punho ergonómico; Dois modos de intensidade de luz.

Modelo	Lúmens	Tempo de execução	Classe de proteção
S1100	120 / 1100	5 a 7 Horas	IPX5 / III

VMD

IQ

K2-CAR

FORTELOCK

COMPAC

BOZZA

AIRGO

ELWIS

INCO FLEX

LANTERNAS DE CABEÇA RECARREGÁVEIS

650
LÚMENS



RECARREGÁVEL



H650

59,00 €

LANTERNA ELWIS PRO H650

Ângulo de feixe ajustável até 90°; 2 modos de luz; Classe IP65; Função foco até 250 metros; com faixa de silicone.

Modelo	Lúmens	Tempo de execução	Peso
H650	85 / 650	4 a 16 Horas	181 gr

900
LÚMENS



RECARREGÁVEL



APENAS 170 GRAMAS!
COM BATERIA INCLUÍDA



H900R

53,00 €

LANTERNA ELWIS H900R

ELWIS WILDLIFE H900R é uma lanterna de cabeça led extremamente avançada, recarregável e versátil, com um elegante design de camuflagem. Com excelentes 900 lúmens de saída e sólida duração da bateria, o modelo wildlife é, em muitos aspectos, a ferramenta perfeita em qualquer contexto externo

Modelo	Lúmens	Tempo de execução	Classe de proteção
H900R	50 / 900	3.5 a 8 Horas	IPX4 / Class 3

1000
LÚMENS



RECARREGÁVEL



new

H1000R

48,00 €

LANTERNA ELWIS EXPLORER H1000R

Um modelo de alto desempenho da Elwis – a Explorer H1000R é uma lanterna LED elegante e eficiente com 1000 lúmens e luz vermelha. Este produto é compatível com BAT002.

Modelo	Lúmens	Tempo de execução	Peso
H1000R	160 / 1000	4,5 Horas	194 g

430
LÚMENS



RECARREGÁVEL



CONTEMPLA
LUZ LED VERMELHA

H430R

41,00 €

LANTERNA ELWIS H430R

Função de foco até 260 metros; Classe IP65 ; Fita com silicone e presilha para capacete.

Modelo	Lúmens	Tempo de execução	Peso
H430R	50 / 430	2.5 a 21 Horas	113 gr

400
LÚMENS



RECARREGÁVEL



PODE SER UTILIZADO
COMO LANTERNA DE CABEÇA
OU LANTERNA DE MÃO

N400

35,00 €

LANTERNA ELWIS N400 (LANTERNA DE CABEÇA E MÃO)

Classe IPX6; Carregamento por Micro-USB.

Modelo	Lúmens	Tempo de execução	Peso
N400	160 / 400	8 a 2.5 Horas	81 gr

LANTERNAS DE CABEÇA RECARREGÁVEIS E A PILHAS



360 LÚMENS

RECARREGÁVEL

APENAS 57 GRAMAS! KG

H360R

29,00 €

LANTERNA ELWIS H360R

Com 3 modos de utilização: 33/360 Lúmens e Luz Vermelha; Fita de cabeça de alta qualidade com listras de silicone no interior; Elevada resistência à água e à prova de impactos.

Modelo	Lúmens	Tempo de execução	Classe de proteção
H360R	33 a 360	2.8 a 12 Horas	IP65

330 LÚMENS

3XAAA INCLUIDAS

H3

26,00 €

LANTERNA ELWIS PRO H3

Função zoom até 125 metros; Classe de proteção: IP44.

Modelo	Lúmens	Tempo de execução	Peso
H3	110 / 330	1.5 a 9 Horas	145 gr

365 LÚMENS

3XAAA INCLUIDAS

H1

26,00 €

LANTERNA ELWIS PRO H1

Cabo em PVC resistente ao frio até -40° C; Classe de proteção: IP44; Distância de feixe até 25 metros

Modelo	Lúmens	Tempo de execução	Peso
H1	75 / 365	3 a 37 Horas	130 gr

240 LÚMENS

3XAAA INCLUIDAS

new

H240

12,00 €

LANTERNA ELWIS SENSE H240

Lanterna LED leve e eficiente com 240 lúmens e função de sensor. Elwis SENSE H240 é a escolha ideal para qualquer trabalho.

Modelo	Lúmens	Tempo de execução	Peso
H240	240 / 95	39 a 44 Horas	62 gr

27 LÚMENS

APENAS 30 GRAMAS! KG

LUZ ATÉ 5 METROS!

2 X CR2025

H40

7,50 €

LANTERNA ELWIS FOCUS H40

2 pilhas CR2025, suficientes para manter a energia por mais de 3 horas; Escolha boa e prática para tarefas básicas; O modelo pesa apenas 30 gramas, incluindo as baterias, por isso é quase imperceptível ao usá-lo; Resistência à água.

Modelo	Lúmens	Tempo de execução	Classe de proteção
H40	27	3 Horas	IP44

VMD

IQ

K2-CAR

FORTELOCK

COMPAC

BOZZA

AIRGO

ELWIS

INCO FLEX

HOLOFOTES PROFISSIONAIS

ELWIS CRAFTSMAN 1200R

new

1200
LÚMENS

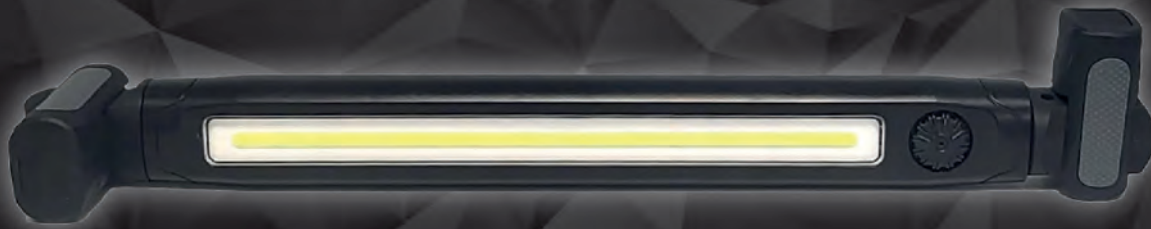

1200R é a lanterna de trabalho definitiva para cada necessidade. Este modelo foi projetado para aprimorar e otimizar trabalho e pode fornecer impressionantes 1200 lumens de saída. É obrigatório tanto para profissionais como para entusiastas de bricolage. Com um poderoso LED COB de 10W e uma temperatura de cor de 6400K, o 1200R oferece um nível notável de brilho e clareza, melhorando sua capacidade de realizar tarefas detalhadas com precisão. Quer esteja a reparar, a trabalhar em projetos ou a operar em espaços confinados, os 1200 lúmens garantem que cada detalhe é iluminado com perfeição. Permite ajustar o brilho de 1200 lúmens até 80 lúmens, permitindo adaptar a intensidade da luz às suas necessidades específicas e obter o ambiente perfeito em qualquer situação.



RECARREGÁVEL

1200R

49,90 €

Modelo	Lúmens	Tempo de execução	Kelvin	Tempo de carregamento	Peso (gramas)	Classe de proteção
1200R	1200 / 80	Até 2 horas	6400K	5 Horas	480 gr	IP44

APENAS 331
GRAMAS!



1000
LÚMENS



360° - 115°



N1000

49,50 €



RECARREGÁVEL

A Elwis Craftsman 1000R é uma lanterna de inspeção COB poderosa e compacta, com saída de 1000 ou 500 lúmenes e qualidade de luz superior a 80 CRI. Oferece iluminação de trabalho de 360°, ímã incorporado e gancho para várias opções de fixação. A bateria recarregável USB Type-C proporciona até 3,5 horas de autonomia. Possui 3 ímãs resistentes, aviso de bateria fraca, e pesa apenas 331 gramas.

Modelo	Lúmens	Tempo de execução	Classe de proteção
N600	1000 / 500	1,5 a 3,5 Horas	IP65

APENAS 331
GRAMAS!



600
LÚMENS



360° - 115°



N600

32,00 €



RECARREGÁVEL

Elwis PRO N600 é uma lanterna compacta e pequena, com múltiplos ímãs, gancho para pendurar e capacidade de rotação a 360°. Possui 3 ímãs resistentes, aviso de bateria fraca, e pesa apenas 331 gramas. Oferece potências de luz de 300 ou 600 lúmenes, com bateria recarregável para uma jornada de trabalho.

Modelo	Lúmens	Tempo de execução	Classe de proteção
N600	600 / 300	2 a 4 Horas	IP65



2000
LÚMENS

RECARREGÁVEL

TL2000-R

82,00 €

Frente fosca anti-reflexo; Ângulo de feixe de 110%; Luz segura e suave para os olhos do utilizador; Indicador de (Bateria Fraca); Tamanho: 23.9 x 20.3 x 7.2 cm.

Modelo	Lúmens	Tempo de execução	Classe de proteção
TL2000-R	800 / 2000	2.5 a 6 Horas	IP65

ACESSÓRIOS

TRIPÉ PARA O TL2-R E X2

INCLUI:

- Tripé com 1 parafuso;
- Barra em T adequada para montagem de 2 holofotes;
- 4 parafusos e 4 porcas hexagonais para ligar 2 peças X2;
- 2 hastes de encaixe para TL2.

TRIPOD

61,00 €



ACESSÓRIOS TL2-R

BATERIA

80020-S3

39,00 €



SUPORTE MAGNÉTICO

80020-S1

21,00 €



TUBO TELESCÓPIO 130 A 190 MM

80020-S2

32,00 €



APENAS 775 GRAMAS!

KG



1200
LÚMENS

RECARREGÁVEL

SUPORTE DE CLIP E GANCHO AJUSTÁVEL

TL2-R

70,00 €

LANTERNA DE TAREFA RECARREGÁVEL ELWIS PRO TL2-R LED

ELWIS PRO TL2-R é um holofote de trabalho recarregável de 15w com um peso notavelmente baixo de apenas 775 gramas. É, portanto, fácil de transportar e usar em situações onde uma luz extra é necessária! Ângulo de feixe de aprox. 90° graus; Resistente à água (IP44); Bateria substituível

Modelo	Lúmens	Tempo de execução	Watts	Classe de proteção
TL2-R	600 e 1200	2.5 a 8 Horas	15W	IP44

VMD

IQ

K2-CAR

FORTELOCK

COMPAC

BOZZA

AIRGO

ELWIS

INCO FLEX

09

PRECISÃO, QUALIDADE E INOVAÇÃO

GRANDE VARIEDADE DE PRODUTOS PARA CORTE E RETIFICAÇÃO

A INCOFLEX é uma empresa líder na fabricação de produtos abrasivos especializados, oferecendo soluções de alta performance para corte e desbaste. Com uma vasta gama de produtos, incluindo rodas de corte, rodas de desbaste, discos flap e discos de fibra, a INCOFLEX se destaca por sua dedicação à excelência e compromisso com a satisfação de seus clientes.

Na INCOFLEX, entendemos que cada projeto e aplicação requer uma abordagem única. Por isso, nossos produtos são desenvolvidos com tecnologia de ponta e um rigoroso controle de qualidade, garantindo que cada ferramenta entregue aos nossos clientes corresponda aos mais altos padrões de eficiência e confiança.



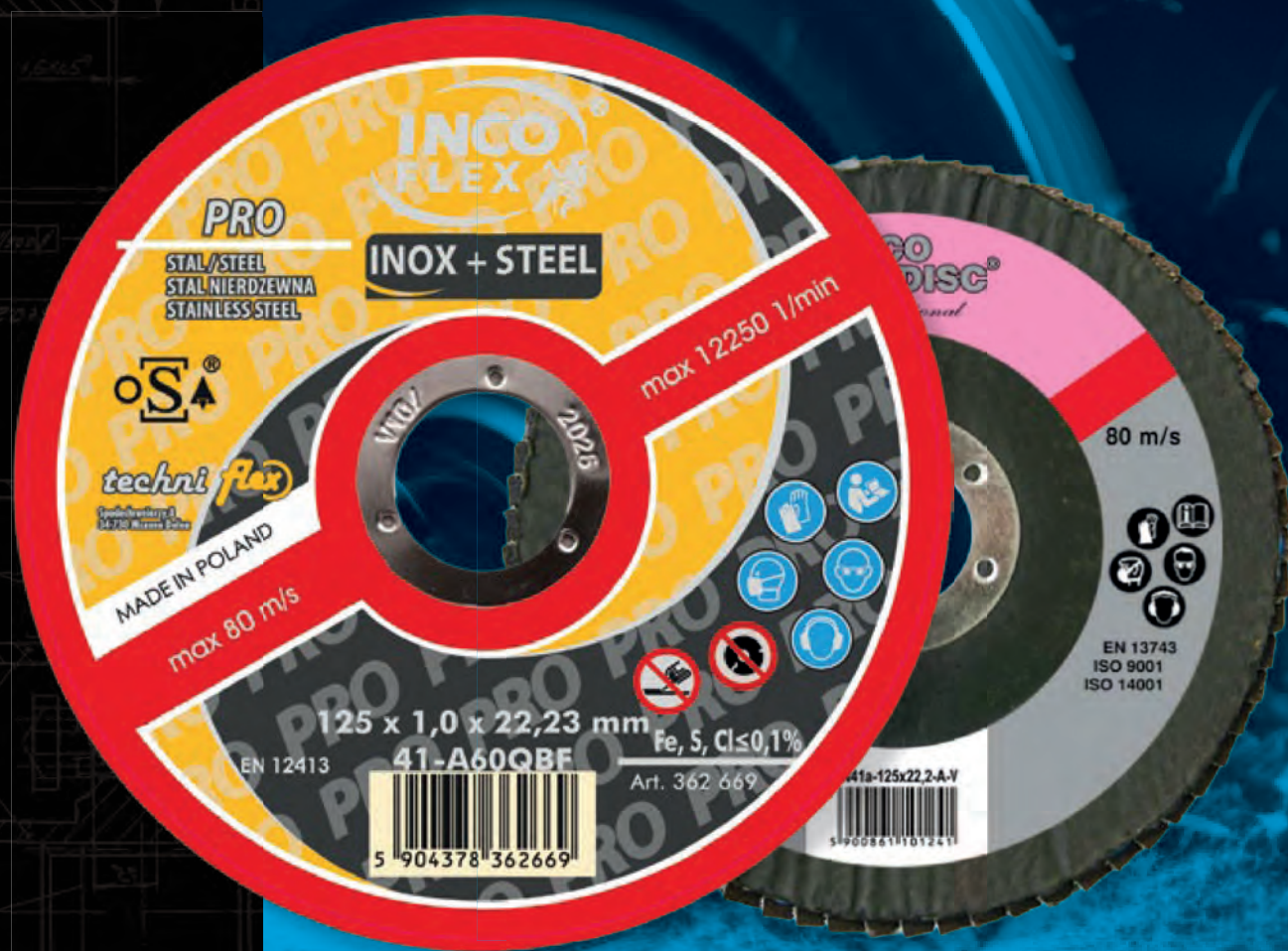

DISCOS DE CORTE E LAMELADOS

new

DISCOS DE CORTE: MATERIAS ABRASIVOS DA MAIS ALTA QUALIDADE GAMA STANDARD

Os discos da **GAMA STANDARD** foram concebidos para garantir um binómio qualidade / preço de excelência. Estes discos classificam a gama básica da INCOFLEX, garantindo um elevado nível de qualidade nos resultados obtidos, assim como um bom nível de conforto na utilização. A Gama Standard da INCOFLEX destina-se ao corte e retificação de aço comum.



Rebarbadora manual



Formato do disco

TIPO 27



TIPO 41



TIPO 42



360429

1,00€

Características	Especificações
Tamanho (mm)	115 x 2,5
Rpm (1/min)	13300
Formato do discoTipo	41
*Qt/Caixa	25

360245

1,75€

Características	Especificações
Tamanho (mm)	115 x 6,0
Rpm (1/min)	13300
Formato do discoTipo	27
*Qt/Caixa	10

360160

1,10€

Características	Especificações
Tamanho (mm)	125 x 2,5
Rpm (1/min)	12250
Formato do discoTipo	41
*Qt/Caixa	25

362072

1,95€

Características	Especificações
Tamanho (mm)	125 x 6,5
Rpm (1/min)	12250
Formato do discoTipo	27
*Qt/Caixa	10

360221

2,40€

Características	Especificações
Tamanho (mm)	230 x 3,2
Rpm (1/min)	6650
Formato do discoTipo	42
*Qt/Caixa	25

360023

5,50€

Características	Especificações
Tamanho (mm)	230 x 6,0
Rpm (1/min)	6650
Formato do discoTipo	27
*Qt/Caixa	10

*Quantidade mínima de compra à caixa.

INCOFLEX - DISCOS DE CORTE E LAMELADOS

new

DISCOS DE CORTE: MATERIAS ABRASIVOS DA MAIS ALTA QUALIDADE GAMA PRO

Os discos da **GAMA PRO** foram desenhados para apresentarem um maior nível de dureza, durabilidade e resistência, garantindo um nível de performance excepcional. Estes discos INCOFLEX, foram concebidos para ambientes de trabalho exigentes e rigorosos. Destinado ao corte de múltiplos tipos de aços: aços comuns, inoxidáveis, resistentes a ácidos e ligas, em secções pequenas e grandes.



Rebarbadora manual



Formato do disco

TIPO 41

DISCO INCOFLEX PRO METAL+INOX

362720

0,96€

Características	Especificações
Tamanho (mm)	115X1,0
Rpm (1/min)	13300
Formato do discoTipo	41
*Qtt/Caixa	50

362669

1,05€

Características	Especificações
Tamanho (mm)	125x1,0
Rpm (1/min)	12250
Formato do discoTipo	41
*Qtt/Caixa	50

362683

2,40€

Características	Especificações
Tamanho (mm)	230X1,9
Rpm (1/min)	6650
Formato do discoTipo	41
*Qtt/Caixa	25

*Quantidade mínima de compra à caixa.

VMD

IQ

K2-CAR

FORTELOCK

COMPAC

BOZZA

AIRGO

ELMVIS

INCO FLEX

new

DISCOS DE CORTE:

SPECIAL

ALTA PERFORMANCE PARA FERRAMENTAS A BATERIA

Máxima eficiência. Menor esforço. Resultados Profissionais.

O disco **INCOFLEX SPECIAL** foi desenvolvido com tecnologia de ponta para oferecer uma combinação de velocidade e durabilidade que, até agora, só era possível em discos com grão cerâmico. Projetado especificamente para otimizar o uso de máquinas a bateria e ferramentas elétricas.

Formato do disco

TIPO 42



INCOFLEX - DISCOS DE CORTE E LAMELADOS

Por que escolher o Disco SPECIAL?

- Velocidade Extrema: Cortes rápidos e precisos, reduzindo o tempo de trabalho.
- Maior Autonomia: Consome menos energia, fazendo a bateria da sua máquina durar muito mais.
- Corte Frio: Menor aquecimento do material e do disco durante a operação.
- Alta Durabilidade e Rigidez: Resistência superior para trabalhos exigentes.
- Versatilidade: Ideal para ferramentas elétricas e a bateria.

Especificações Técnicas:

362799

1,70€

Características	Especificações
Tamanho (mm)	125 x 0,8 x 22,23
Rpm (1/min)	12250
Formato do disco/Tipo	42
*Qt/ Caixa	50

*Quantidade mínima de compra à caixa.



new

DISCOS DE CORTE PARA INOX:

INOX PRO

FABRICADO ESPECIALMENTE PARA CORTE DE INOX

Disco de corte para inox Pro 125x1,9 Inco é um disco especializado para o corte de materiais em aço inoxidável. Concebido para utilização em ferramentas elétricas, como rebarbadoras angulares, este disco garante um corte preciso e eficiente graças à sua reduzida espessura de 1,9 mm e ao diâmetro de 125 mm.

361747

1,25€

Características	Especificações
Tamanho (mm)	125 x 1,0 x 22,23
Rpm (1/min)	12 250
Formato do disco/Tipo	41
*Qtt/Caixa	50

*Quantidade mínima de compra à caixa.

Formato do disco
TIPO 41



Rebarbadora manual



new

DISCOS DE CORTE PARA ALUMÍNIO:

ALU PRO

FABRICADO ESPECIALMENTE PARA CORTE DE ALUMÍNIO.

Disco de corte de 125x1,0x22,23, especialmente desenvolvido para alumínio e outros metais não ferrosos. Proporciona um corte preciso, rápido e limpo, com menor aquecimento do material e excelente controlo durante a utilização. Ideal para aplicações profissionais e trabalhos de elevada exigência.

362201

1,25€

Características	Especificações
Tamanho (mm)	125 x 1,0 x 22,23
Rpm (1/min)	12 250
Formato do disco/Tipo	41
*Qtt/Caixa	50

*Quantidade mínima de compra à caixa.

Formato do disco
TIPO 41



Rebarbadora manual



VMD

IQ

K2-CAR

FORTELOCK

COMPAC

BOZZA

AIRGO

ELMIS

INCO FLEX

new

DISCOS DE CORTE MULTIUSOS:

MULTI

DESTINADO AO CORTE DOMÉSTICO DE AÇO COMUM, AÇO INOXIDÁVEL, METAIS NÃO FERROSOS, PVC, CERÂMICA MACIA, BETÃO E PEDRA.

Este produto é ideal para utilizadores que procuram uma solução única para pequenos trabalhos de reparação ou construção em casa, eliminando a necessidade de trocar frequentemente de acessório para diferentes materiais.

Formato do disco

TIPO 41

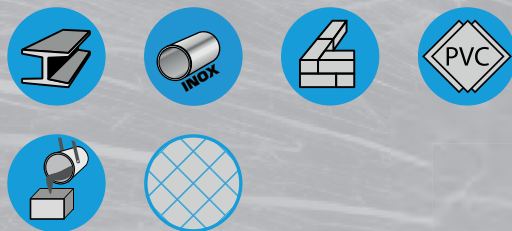
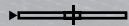

Rebaradora manual

361877

1,20€

Características	Especificações
Tamanho (mm)	125 x 1,0 x 22,23
Rpm (1/min)	12250
Formato do disco/Tipo	41
*Qt/Caixa	50

361884

1,30€

Características	Especificações
Tamanho (mm)	125 x 1,6 x 22,23
Rpm (1/min)	12250
Formato do disco/Tipo	41
*Qt/Caixa	50

*Quantidade mínima de compra à caixa.



new

DISCOS DE CORTE: GAMA SPECIAL

PROPORCIONA NÍVEIS DE CONFORTO ELEVADO, MESMO NO TRABALHOS MAIS EXIGENTES, ASSIM COMO, UM MAIOR PODER DE USINAGEM!

Os discos da **GAMA SPECIAL** foram projetados para os profissionais mais exigentes, garantindo níveis de desempenho e rendimento ímpares, mesmo em contextos árduos e metuculosos de trabalho. Estes discos garantem níveis de conforto e rentabilidade de nível superlativo. Discos produzidos de grãos abrasivos cerâmicos. Destinado para retificações e corte de aços especiais de alta liga e aços inoxidáveis.

Formato do disco

TIPO 41



Rebarbadora manual



CERCUT

362386	362393	362096			
1,80€	1,85€	1,95€			
Características	Especificações	Características	Especificações	Características	Especificações
Tamanho (mm)	115 x 1,0	Tamanho (mm)	115 x 1,6	Tamanho (mm)	125 x 1,0
Rpm (1/min)	13300	Rpm (1/min)	13300	Rpm (1/min)	12250
Formato do disco	Tipo 41	Formato do disco	Tipo 41	Formato do disco	Tipo 41
*Qt/ Caixa	50	*Qt/ Caixa	50	*Qt/ Caixa	50

362300	362409	362324			
2,30€	4,60€	6,90€			
Características	Especificações	Características	Especificações	Características	Especificações
Tamanho (mm)	125 x 1,6	Tamanho (mm)	180 x 1,6	Tamanho (mm)	230 x 1,9
Rpm (1/min)	12250	Rpm (1/min)	8500	Rpm (1/min)	6650
Formato do disco	Tipo 41	Formato do disco	Tipo 41	Formato do disco	Tipo 41
*Qt/ Caixa	50	*Qt/ Caixa	25	*Qt/ Caixa	21

CERMET

GAMA SPECIAL CERMET



A gama especial CERMET, composta por discos cerâmicos abrasivos, destina-se ao corte de aço preto, aço carbono, aço comum, aço de liga alta e aos aços mais duros disponíveis no mercado.

362621	
1,80€	
Características	Especificações
Tamanho (mm)	125 x 1,0
Rpm (1/min)	12250
Formato do disco	Tipo 41
*Qt/ Caixa	50

*Quantidade mínima de compra à caixa.

VMD

IQ

K2-CAR

FORTELOCK

COMPAC

BOZZA

AIRGO

ELWIS

INCO
FLEX

new

DISCOS LAMELADOS: A ESCOLHA IDEAL PARA ACABAMENTO E LIXAMENTO GAMA PROFESSIONAL

Fabricado através de matéria prima especialmente seleccionada, como eletro-corindo de zircónio e triagem de cerâmicos, para garantir níveis de eficiência e eficácia de excelência. Os discos lamelados da INFOFLEX são destinadas a aplicações profissionais, nomeadamente em: aço inoxidável, alumínio, liga de aço e aço comum.



Rebarbadora manual



Formato do disco

TIPO P40

TIPO P60

TIPO P80

TIPO P120



367282

2,20€

Características	Especificações
Tamanho (mm)	115 x 22,23
Rpm (1/min)	13300
Formato do discoTipo	P40
*Qt/Caixa	10

368241	367381	367787	368364																																								
2,20€	2,20€	2,20€	2,75€																																								
<table border="1"> <thead> <tr> <th>Características</th> <th>Especificações</th> </tr> </thead> <tbody> <tr> <td>Tamanho (mm)</td> <td>115x22,23</td> </tr> <tr> <td>Rpm (1/min)</td> <td>13300</td> </tr> <tr> <td>Formato do discoTipo</td> <td>P60</td> </tr> <tr> <td>*Qt/Caixa</td> <td>10</td> </tr> </tbody> </table>	Características	Especificações	Tamanho (mm)	115x22,23	Rpm (1/min)	13300	Formato do discoTipo	P60	*Qt/Caixa	10	<table border="1"> <thead> <tr> <th>Características</th> <th>Especificações</th> </tr> </thead> <tbody> <tr> <td>Tamanho (mm)</td> <td>115 x 22,23</td> </tr> <tr> <td>Rpm (1/min)</td> <td>13300</td> </tr> <tr> <td>Formato do discoTipo</td> <td>P80</td> </tr> <tr> <td>*Qt/Caixa</td> <td>10</td> </tr> </tbody> </table>	Características	Especificações	Tamanho (mm)	115 x 22,23	Rpm (1/min)	13300	Formato do discoTipo	P80	*Qt/Caixa	10	<table border="1"> <thead> <tr> <th>Características</th> <th>Especificações</th> </tr> </thead> <tbody> <tr> <td>Tamanho (mm)</td> <td>115 x 22,23</td> </tr> <tr> <td>Rpm (1/min)</td> <td>13300</td> </tr> <tr> <td>Formato do discoTipo</td> <td>P120</td> </tr> <tr> <td>*Qt/Caixa</td> <td>10</td> </tr> </tbody> </table>	Características	Especificações	Tamanho (mm)	115 x 22,23	Rpm (1/min)	13300	Formato do discoTipo	P120	*Qt/Caixa	10	<table border="1"> <thead> <tr> <th>Características</th> <th>Especificações</th> </tr> </thead> <tbody> <tr> <td>Tamanho (mm)</td> <td>125 x 22,23</td> </tr> <tr> <td>Rpm (1/min)</td> <td>12250</td> </tr> <tr> <td>Formato do discoTipo</td> <td>P40</td> </tr> <tr> <td>*Qt/Caixa</td> <td>10</td> </tr> </tbody> </table>	Características	Especificações	Tamanho (mm)	125 x 22,23	Rpm (1/min)	12250	Formato do discoTipo	P40	*Qt/Caixa	10
Características	Especificações																																										
Tamanho (mm)	115x22,23																																										
Rpm (1/min)	13300																																										
Formato do discoTipo	P60																																										
*Qt/Caixa	10																																										
Características	Especificações																																										
Tamanho (mm)	115 x 22,23																																										
Rpm (1/min)	13300																																										
Formato do discoTipo	P80																																										
*Qt/Caixa	10																																										
Características	Especificações																																										
Tamanho (mm)	115 x 22,23																																										
Rpm (1/min)	13300																																										
Formato do discoTipo	P120																																										
*Qt/Caixa	10																																										
Características	Especificações																																										
Tamanho (mm)	125 x 22,23																																										
Rpm (1/min)	12250																																										
Formato do discoTipo	P40																																										
*Qt/Caixa	10																																										
368036	368371	368005	367756																																								
2,75€	2,75€	5,45€	5,45€																																								
<table border="1"> <thead> <tr> <th>Características</th> <th>Especificações</th> </tr> </thead> <tbody> <tr> <td>Tamanho (mm)</td> <td>125 x 22,23</td> </tr> <tr> <td>Rpm (1/min)</td> <td>12250</td> </tr> <tr> <td>Formato do discoTipo</td> <td>P60</td> </tr> <tr> <td>*Qt/Caixa</td> <td>10</td> </tr> </tbody> </table>	Características	Especificações	Tamanho (mm)	125 x 22,23	Rpm (1/min)	12250	Formato do discoTipo	P60	*Qt/Caixa	10	<table border="1"> <thead> <tr> <th>Características</th> <th>Especificações</th> </tr> </thead> <tbody> <tr> <td>Tamanho (mm)</td> <td>125 x 22,23</td> </tr> <tr> <td>Rpm (1/min)</td> <td>12250</td> </tr> <tr> <td>Formato do discoTipo</td> <td>P80</td> </tr> <tr> <td>*Qt/Caixa</td> <td>10</td> </tr> </tbody> </table>	Características	Especificações	Tamanho (mm)	125 x 22,23	Rpm (1/min)	12250	Formato do discoTipo	P80	*Qt/Caixa	10	<table border="1"> <thead> <tr> <th>Características</th> <th>Especificações</th> </tr> </thead> <tbody> <tr> <td>Tamanho (mm)</td> <td>180 x 22,23</td> </tr> <tr> <td>Rpm (1/min)</td> <td>8500</td> </tr> <tr> <td>Formato do discoTipo</td> <td>P40</td> </tr> <tr> <td>*Qt/Caixa</td> <td>10</td> </tr> </tbody> </table>	Características	Especificações	Tamanho (mm)	180 x 22,23	Rpm (1/min)	8500	Formato do discoTipo	P40	*Qt/Caixa	10	<table border="1"> <thead> <tr> <th>Características</th> <th>Especificações</th> </tr> </thead> <tbody> <tr> <td>Tamanho (mm)</td> <td>180 x 22,23</td> </tr> <tr> <td>Rpm (1/min)</td> <td>8500</td> </tr> <tr> <td>Formato do discoTipo</td> <td>P80</td> </tr> <tr> <td>*Qt/Caixa</td> <td>10</td> </tr> </tbody> </table>	Características	Especificações	Tamanho (mm)	180 x 22,23	Rpm (1/min)	8500	Formato do discoTipo	P80	*Qt/Caixa	10
Características	Especificações																																										
Tamanho (mm)	125 x 22,23																																										
Rpm (1/min)	12250																																										
Formato do discoTipo	P60																																										
*Qt/Caixa	10																																										
Características	Especificações																																										
Tamanho (mm)	125 x 22,23																																										
Rpm (1/min)	12250																																										
Formato do discoTipo	P80																																										
*Qt/Caixa	10																																										
Características	Especificações																																										
Tamanho (mm)	180 x 22,23																																										
Rpm (1/min)	8500																																										
Formato do discoTipo	P40																																										
*Qt/Caixa	10																																										
Características	Especificações																																										
Tamanho (mm)	180 x 22,23																																										
Rpm (1/min)	8500																																										
Formato do discoTipo	P80																																										
*Qt/Caixa	10																																										

*Quantidade mínima de compra à caixa.